



STERNKOPF
Seil- & Hebetchnik GmbH & Co.KG

HUCK 
SEILSPIELGERÄTE

2022-2023

KATALOG NR. 27



NEUE FARBEN DER SEILE &
KUNSTSTOFFVERBINDER

MADE IN
GERMANY

DEUTSCHE
VERSION





Inhaltsverzeichnis

- 11** Seilspielgeräte für Kinder ab 2 Jahren
- 21** Seilspielgeräte für Kinder ab 3 Jahren
- 67** Seilspielgeräte für Kinder ab 6 Jahren
- 107** Parcours
- 119** Kletternetze & Brücken
- 135** Schaukeln
- 161** Seilnetz-Pyramiden
- 183** Trampoline und Bouncer
- 199** Spielplatz-Zubehör
- 221** Referenzen

Abenteuer made in Germany
HUCK SPIELGERÄTE



Symbol-Erklärung



GERÄTEHÖHE

Dieses Maß gibt die größte Höhe des Gerätes im installierten Zustand an.



GERÄTERAUM

Die äußerste Abmessung des Spielgerätes – inkl. den Fundament-Außenkanten (falls diese über den Mindestraum hinausragen sollten) – gilt als Geräteraum.



FALLSCHUTZFLÄCHE

Die exakt benötigten m² an Fallschutzmaterial, welche z. B. bei Verwendung von flüssigem Fallschutz ausgelegt werden müssen.



MINDESTRAUM

Zusammengesetzt aus dem Fallraum, Freiraum und Geräteraum bildet der Mindestraum den letztendlich benötigten Platz zum sicheren Aufstellen des Gerätes.



FALLHÖHE

Abmessung, welche für das Gerät als freie Fallhöhe ermittelt wurde um den entsprechenden Fallschutzbelag zu bestimmen.



BETONBEDARF

Die zur Installation des Spielgerätes insgesamt benötigte, grobe m³-Anzahl an Beton – Änderungen je nach Situation vor Ort sind möglich.



BENUTZERANZAHL

Die ermittelte Anzahl freigegebener, möglicher Benutzer auf dem Spielgerät.



EINGRAB-ANKER

Durch unsere Erdanker werden Betonarbeiten mit langen Abbindezeiten vermieden. Einfachste und schnellste Installation ohne Wartezeit.



BARRIEREFREI

Bei diesen Geräten haben wir Wert auf die Verwendung im Inklusions-Bereich gelegt. Somit kommen Nutzer mit Handicap auf uneingeschränkten und barrierefreien Spielspaß.



TÜV-GEPRÜFT UND ZERTIFIZIERT

Die TÜV-Marke bestätigt unsere, gemäß der europäischen Spielplatzgerätenorm DIN EN 1176 geprüften und zertifizierten, Spielgeräte.



IPEMA-GEPRÜFT UND ZERTIFIZIERT

Als Mitglied der International Play Equipment Manufacturers Association (IPEMA) führen wir entsprechend zertifizierte Geräte. Um die Produktzertifizierung zu überprüfen, besuchen Sie www.ipema.org.

UNSERE NEUHEITEN

Vogelnest® Spinne

Art.-Nr. 4597-10 / Seite 33



Spielwürfel

Art.-Nr. 4635 / Seite 39



6-Eck Tower

Art.-Nr. 4631-50 / Seite 72



Climb and Chill

Art.-Nr. 6200 / Seite 74



Vogelnestbaum „Drago“

Art.-Nr. 4652-70 / Seite 88



Schaukelgestell „Twin“ aus Douglasie

Art.-Nr. 4577-3-250 / Seite 136



XXL-Hängematte für Bogen-Stahlgestell

Art.-Nr. 808-2 / Seite 156



Netzpyramide Black Space

Art.-Nr. 4641-10S / Seite 181

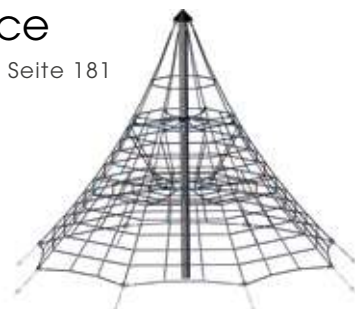



Wir bringen Farbe ins Spiel mit Fuchsia & Türkis und unseren neuen Verbindern



Wir ergnzen 2022 unser vielfltiges Farbangebot des Herkulesseils um zwei neue Varianten: Fuchsia, hnlich RAL 4003 und T rkis, hnlich RAL 6027. Mit den beiden neuen Farbt nen wird jeder Spielplatz zum Hingucker – Fuchsia ist ein knalliger Pinkton mit hoher Signalwirkung, der f r Extravaganz und Pr senz steht sowie einladend wirkt. T rkis ist ein vitaler Gelbgr nton mit hohem Wiedererkennungswert, der Sicherheit und Ruhe ausstrahlt.

Ganz neu ab diesem Jahr sind auch die Farben bei unseren Kunststoffverbindern (T-St ck, Knotenkugel, Seilverbinder) – diese sind, zus tzlich zu unseren Farben Schwarz und Beige, nun auch in Gelb, Blau und Rot erh ltlich.

Das HUCK-Herkulesseil besteht aus sechs mit Polyester ummantelten Stahllitzen und hat einen Durchmesser von 16 mm.

Die hohe Qualit t der Seile wird durch die Anwendung mehrerer Pr fverfahren, wie etwa die Ermittlung der Seilbruchkr fte, die Pr fung der UV-Best ndigkeit sowie einem Test der Abriebfestigkeit und Formstabilit t gew hrleistet. Die Sicherheit hat bei allen HUCK-Produkten oberste Priorit t.



**Werden Sie mit uns kreativ
und kreieren Sie kostenlos Ihr
individuelles Farbkonzept.**



Die HUCK Herkules-Qualität

Abenteuer made in Germany



Konstruktion und Eigenschaften

Für unser Herkules-Tauwerk werden sechs mit Polyestergerarn ummantelte Stahllitzen zu einem Seil verdreht. Eine feste Verbindung zwischen dem Stahl und der Polyesterummantelung wird durch die Umflechtung und gleichzeitige Verklebung zwischen Garn und Stahllitze erreicht. Gefertigt werden unsere Herkules-Tauwerke mit einem Nenndurchmesser von 16 mm und 18 mm, die Einzellitze weist einen Durchmesser von 5 mm bzw. 6 mm auf. Zusätzlich bieten wir auch Herkulesseile mit Stahlseele bzw. Herkules-Seile in flammhemmend an.

Verglichen mit anderen Kunststoffen verfügt Polyester bereits über eine hohe Farb-, UV- und Abriebfestigkeit. Um jedoch den Ansprüchen und Belastungen eines Spielgerätes zu genügen, werden alle Seile bei der Produktion zusätzlich mit einer Oberflächen-Imprägnierung für eine höhere Widerstandsfähigkeit ausgestattet.

Abriebprüfung

Grundsätzlich ist das Thema Abrieb bei allen Seil-Herstellern immer ein zu beachtendes Thema, welches sich nie gänzlich ausschließen

lässt. Je nach Beanspruchung wird ein Herkulesseil nie ewig halten. Unsere Seile sind stellenweise mehr als 20 Jahre auf den Spielplätzen der Welt dauerhaft im Einsatz. Wir ergreifen jedoch stetig Maßnahmen, um die Qualität unserer Herkules-Tauwerke zu verbessern und zu optimieren.

Zur Simulation des Abriebes an unseren Seilen wurde ein eigens dafür entwickelter Prüfstand errichtet. Ein Schleifkörper aus Edelstahl wird über das eingespannte Seil hin und her bewegt (sog. Doppelhub), bis der Stahl der Litzen zu erkennen ist. Die gemessenen Doppelhübe stellen ein vergleichbares Qualitätsmerkmal für unsere Seilkonstruktion dar.

Farbenvielfalt

Unsere Herkulesseile sind in zahlreichen Farben verfügbar:

Ø 16 mm: schwarz, orange-fluoreszierend, hanffarben, grau, rot, fuchsia, blau, gelb, grün, türkis, rost-orange

Ø 18 mm: grün, blau, schwarz, rot, hanffarben, gelb

Verbindungselemente

Unsere hochwertigen Verbindungselemente (z. B. die bewährte HUCK Kunststoff-Knotenkugel, die Aluminium-Kugel für Ø 18 mm Herkulesseil oder die Edelstahlklammer für Fluchtnetze) besitzen eine hohe Langlebigkeit. Ohne scharfe Ecken und Kanten geformt sorgen sie für ein besonders komfortables Bespielen.

Problemloser Austausch vor Ort

Dank der vorausschauenden Konstruktion der Elemente ist ein Austausch vor Ort genau so möglich wie ein Austausch einzelner Seilstücke.

Farblich angepasste Kunststoffteile

Für bunte Netze verwenden wir generell schwarze Verbindungsteile. Im Falle von natürlichen Seilfarben (Beige) setzen wir farblich angepasste, beige Verbindungselemente ein.



Qualitätssicherung bei HUCK

Hohen Belastungen standhalten

Alle unsere Seile und Verbindungselemente werden bzgl. Bruchkräften und Auszugswerten permanent getestet. In unserem eigenen Prüflabor erfahren wir, welche Nutzlastbestimmung geschraubte Verbindungen haben und welche Auszugswerte für gepresste Verbindungen funktionieren.

UV-Beständigkeit

Für die Gewährleistung langlebiger Qualität prüfen wir Bauteile auf ihre UV-Beständigkeit. So können wir das Verhalten der Materialien im realen Außeneinsatz mit UV-Licht simulieren. Werden sie spröde? Verlieren sie sicherheitsrelevante Eigenschaften? Verblassen die Farben?

Abriebfestigkeit & Formstabilität

Dieses Verfahren dient zur Überprüfung von Materialermüdungen und Abrieb. Welche Lastwechselzahlen haben wir für Verbindungen von bspw. Federn? Wie reagiert das Material auf variable, dynamische Lasten? Die Prozesse laufen nach Vorgabe variabler Bewegungen oder Verformungen.



TÜV-geprüfte HUCK Qualität

Die DIN EN 1176 regelt die sicherheitstechnischen Anforderungen und Prüfverfahren bei Spielplatzgeräten, welche vom technischen Ausschuss des Europäischen Komitees für Normung (CEN/TC 136) „Sport-, Spielplatz und andere Freizeitgeräte“ ausgearbeitet werden und mittlerweile in 33 CEN-Mitgliedsstaaten (Europäisches Komitee für Normung) gültig sind. Als vollwertiges Mitglied sind wir dadurch immer auf dem aktuellen Stand und können kommende Änderungen/Erneuerungen etc. jederzeit in unserer Produktentwicklung berücksichtigen. Die Einhaltung der Normen und die damit verbundene Verantwortung nehmen wir sehr ernst, um die Benutzer bei sachgerechter und vernünftiger Benutzung der Spielgeräte vor Gefahren zu schützen.

Seit vielen Jahren arbeiten wir diesbezüglich Hand in Hand mit dem Prüfinstitut „T V S D“ zusammen, um die aktuellen Anforderungen bzw. Standards einzuhalten und unsere Produkte darüber hinaus zu verbessern.

Die uns vorliegenden Zertifikate bestätigen die Ausführung nach der aktuellen Spielplatzgerätenorm und können jederzeit auf Wunsch zur Verfügung gestellt werden.

Gleichzeitig regeln diese Normen die Anforderungen an den Untergrund unter den Spielgeräten und die monatliche, vierteljährliche bzw. jährliche Kontrolle und Wartung der Spielgeräte. Diese notwendigen Angaben sind in jeder kombinierten Montage- und Wartungsanleitung enthalten und unterstützen Sie bei der Einhaltung der Vorschriften.

Der nachstehenden Tabelle können Sie die zugelassenen Bodenmaterialien (Fallschutzmaterial) entnehmen, welche je nach Fallhöhe des Spielgerätes zulässig sind. Hierbei gibt es für Deutschland eine sogenannte A-Abweichung, welche den Einsatz von Rasen als Bodenmaterial bis 1,50 m Fallhöhe regelt, was im anderen europäischen Raum nur bis zu einer Fallhöhe von 1,00 m zulässig ist!



IPEMA Zertifizierung

Die HUCK Seiltechnik ist seit 2016 Mitglied in der International Play Equipment Manufacturers Association (IPEMA), wobei es sich um eine gemeinnützige Mitgliedsorganisation handelt.

Im Interesse der öffentlichen Sicherheit bietet IPEMA ein Produktzertifizierungsprogramm für öffentliche Spielgeräte und Oberflächenmaterialien an. Das Programm validiert die Produkte eines Teilnehmers nach einem oder mehreren der hier genannten Standards.

Die Zertifizierung erfolgt durch den T V S D America unter anderem gemäß der aktuellen ASTM 1487 (ähnlich der europäischen Spielplatzgerätenorm DIN EN 1176).

Untergrund und Fallhöhen

Bodenmaterial	Beschreibung	Mindestschichtdicke in mm *inkl. 100 mm Wegspieleffekt	Max. Fallhöhe in mm
Rasen / Oberboden	Europaweit		≤ 1000
Rasen / Oberboden	Deutschland		≤ 1500
Rindenmulch	20-80 mm Partikelgröße	300	≤ 2000
		400	≤ 3000
Holzschnitzel	5-30 mm Partikelgröße	300	≤ 2000
		400	≤ 3000
Sand oder Kies	0,25-8 mm Korngröße	300	≤ 2000
		400	≤ 3000
Andere Materialien & Schichtdicken	Wie nach DIN EN 1177 geprüft		Wie geprüft

Landesspezifische Abweichungen müssen beachtet werden.



Die HUCK Pfostenlösungen

Douglasie



Vogelnebsturm (Seite 97) mit Douglasiepfosten

Rundgefräst, geschliffen, lasiert und mit wahrer Premiumqualität sowie 10 Jahren Garantie (unter Berücksichtigung unserer Wartungsvorgaben): Dieses kernfreie und rissarme Holz wird inklusive feuerverzinkten und vormontierten Pfostenschuhen geliefert. Für Querträger und Kopfbalken geben wir eine Garantie von 5 Jahren.

Rissbildung (Kernholz)

Jeder Baumstamm hat unterschiedliche Härtegrade. Die inneren Schichten (das Kernholz), sind weicher als das Außenholz. Das führt zu Spannungen, die ganz natürlich zu Rissbildungen führen und bei vertikalen Pfosten zumeist als nicht kritisch angesehen werden.

Rissbildung (Kerngetrennt)

Unsere Douglasie-Hölzer werden kerngeschnitten. Das bedeutet, jeder Stamm wird der Länge nach in 4 Teile gesägt und anschließend rundgeschliffen. Das vermindert die Spannung zwischen Außen- und Kernholz und damit die Rissbildung wesentlich. Bei auftretenden Rissbildungen nimmt damit die Stabilität des Gerätes nicht ab und Untersuchungen des TÜV bestätigen, dass Kinder nicht daran hängen bleiben.

Nachdunkeln

Das Holz kann aufgrund seiner natürlichen Eigenschaften mit der Zeit nachdunkeln. Bei Lagerung und Montage ist zu beachten, dass durch Kontakt mit Feuchtigkeit und Eisenmetallen Reaktionsverfärbungen entstehen. Im Rahmen unserer Wartungsarbeiten hat dies aber keinerlei Einwirkung auf die Haltbarkeit und Qualität.

Robinie



Sondergerät „6-Eck-Tower“ (Art.-Nr. 4631-50/ Seite 72) mit Robiniepfosten (auf Anfrage lieferbar)

Pfosten aus Robinie verleihen unseren HUCK Spielgeräten ein besonders ursprüngliches Aussehen. Das einzige europäische Holz mit Resistenzklasse 1 ist für den Erdverbau ohne chemischen Holzschutz zugelassen. Wir geben Ihnen auf die Robiniepfosten 5 Jahre Garantie – denn unsere garantiert splintfreie Ausführung der Pfosten ist ein zusätzliches Qualitätsmerkmal. Diese Hölzer werden außerdem für zusätzliche Sicherheit mit 2 Sicherheits-Stahllaschen versehen.

Stahl



Parcours-Element „Dillenburg“ (Seite 111) mit Stahlpfosten

Die HUCK Stahlpfosten bestehen aus hochwertigem, feuerverzinktem Stahl und sind dadurch äußerst stabil und korrosionsbeständig. Durch den natürlichen Silber-Effekt der Feuerverzinkung kommen die farbenfrohen Seilelemente perfekt zur Geltung. Sie können die silberne Stahlfarbe aber auch auf Wunsch problemlos vor Ort mit hochwertiger Spezialfarbe aufpeppen oder eine Pulverbeschichtung in allen gängigen RAL-Tönen von uns vornehmen lassen.

Ihre Vorteile:

- ⊕ langlebig und pflegeleicht
- ⊕ unempfindlich bei Transport, Lagerung & Montage
- ⊕ kratzfeste Oberfläche (silberfarbig glänzend)
- ⊕ Silberton passt zu zahlreichen Netzfarben aus dem Sortiment
- ⊕ mit separat erhältlichlicher Spezialfarbe streichbar
- ⊕ pulverbeschichtet in allen gängigen RAL-Tönen erhältlich



Wir haben bei all unseren Spielgeräten stets die Faktoren Sicherheit und Langlebigkeit im Blick. Mit unseren verschiedenen Pfosten-Arten aus Stahl und Holz können Planer und Betreiber unterschiedliche Spielgeräte und Parcours ganz auf die jeweiligen Anforderungen und Wünsche abstimmen – Langlebigkeit inklusive.

Viele unserer Spielgeräte sind mit unterschiedlichen Pfosten möglich. Sprechen Sie uns darauf an!



HUCK AluPlus

Unsere Seilspielgeräte mit Aluminium-Verbindern & Ø 18 mm - Herkulesseil



Art. 4652-10AP Vogelnestbaum „Midi“ – AluPlus-Version

Unsere beliebtesten Seilspielgeräte sind nahezu alle auf Wunsch auch in der sogenannten „AluPlus-Version“ verfügbar.

Aluminium-Verbindungen

Alle relevanten Seil- und Netz-Verbindungen (Knotenkugeln, T-Gelenke, Verbinder, etc.) bestehen aus robustem Guss-Aluminium. Dieses Material ist leicht und dennoch langlebig und stark, besitzt so gut wie keinen Wartungs-Aufwand und ist ideal geeignet für den dauerhaften Einsatz bei allen Wetterbedingungen. Abgerundete Formen der Teile sorgen für bequemes bespielen, toben und relaxen.

Ø 18 mm - Herkulesseil

Die Netze werden aus sechslitzigem Herkulesseil mit einem Durchmesser von 18 mm – angepasst an die Aluminium-Verbinder – gefertigt.

Die Geräte erhalten durch die Verwendung dieser Materialien nochmals ein zusätzliches Update zu den bereits seit Jahrzehnten bekannten und beliebten Versionen mit Kunststoff-Verbindern und Herkulesseilen in 16 mm Durchmesser.

Sprechen Sie uns an und lassen Sie sich ein Angebot für Ihr Seilspielgerät in der HUCK AluPlus-Version erstellen.



HAVE FUN!

SEILSPIELGERÄTE

für Kinder ab 2 Jahren

Die HUCK Spiel- und Klettergerä te auf den kommenden Seiten eignen sich hervorragend f r Einrichtungen wie Kindertagesst tten, die Kinder ab 2 Jahren betreuen. Auf verschiedenen Abenteuerbr cken und Parcours k nnen sie ausgelassen toben und ihrer Fantasie freien Lauf lassen. Vielf ltige Kletterm glichkeiten laden die Kids dazu ein, ihre eigenen F higkeiten zu berpr fen und zu schulen.

PRODUKT-HIGHLIGHTS

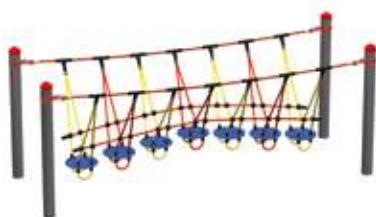

Abenteuerbr cke „Wackelteller“
| 12 |



Spatzennest
| 15 |



Vogelnestbaum Mini
| 17 |











Abenteuerbrücke „Wackelteller“

Art.-Nr. 4959-60



Symbol-Erklärung
siehe Klappkarte

-  1,44 m
-  3,10 x 1,10 m
-  15,80 m²
-  5,40 x 3,30 m
-  0,45 m
-  1,75 m³
-  7
- 

Ausstattung
4 Standpfosten aus feuerverzinktem
Stahl (Ø 102 mm), Länge 2,40 m,
inkl. Kunststoff-Abdeckkappen

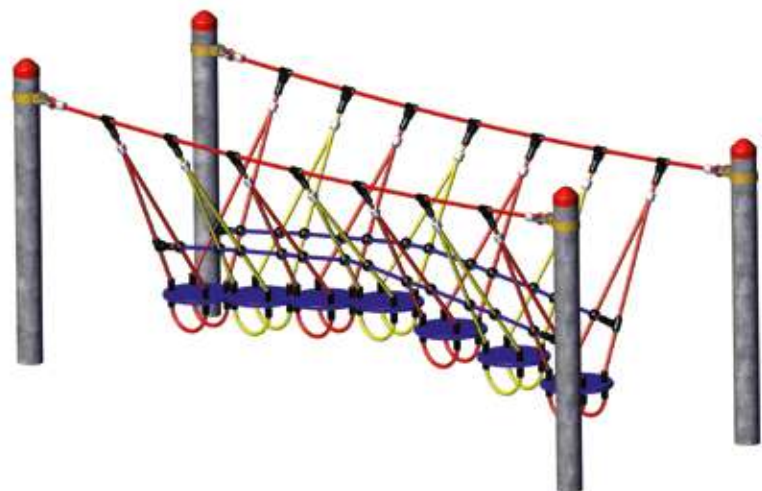
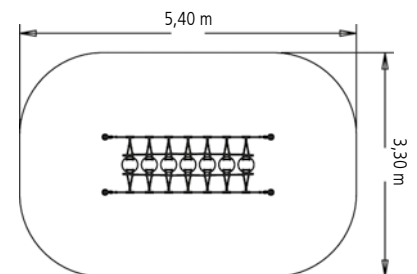









Inklusionsgerät „Haiger“

Art.-Nr. 4591-90



Symbol-Erklärung
siehe Klappkarte

-  1,75 m
-  6,60 x 1,20 m
-  36,20 m²
-  9,10 x 4,20 m
-  0,35 m
-  3,20 m³
-  15
- 
- 

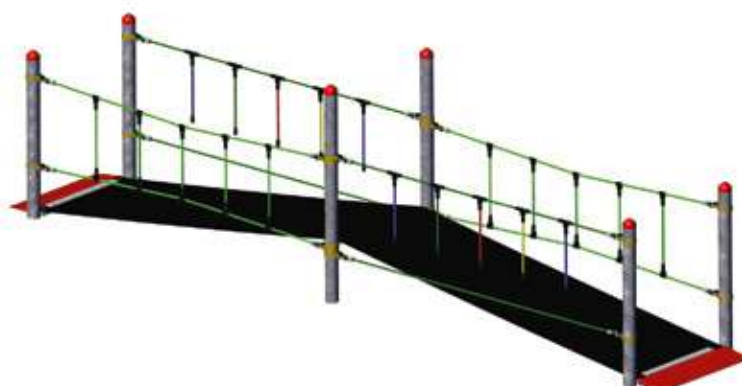
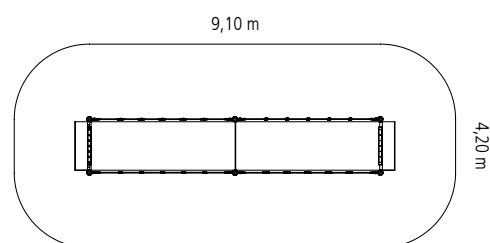

Ausstattung
6 Standpfosten aus feuerverzinktem
Stahl (Ø 102 mm),
Länge: 4 x 2,40 m, 2 x 3,00 m
inkl. Kunststoff-Abdeckkappen











Mini-Piratenturm „Fortuna“

Art.-Nr. 4687-35



Symbol-Erklärung
siehe Klappkarte

-  2,65 m
-  3,45 x 2,45 m
-  22,10 m²
-  5,90 x 5,10 m
-  1,45 m
-  1,10 m³
-  12
- 

Ausstattung

1 Standpfosten aus Stahl (Ø 102 mm),
4 Querträger, feuerverzinkt, Länge 3,40 m,
inkl. Kunststoff-Abdeckkappen

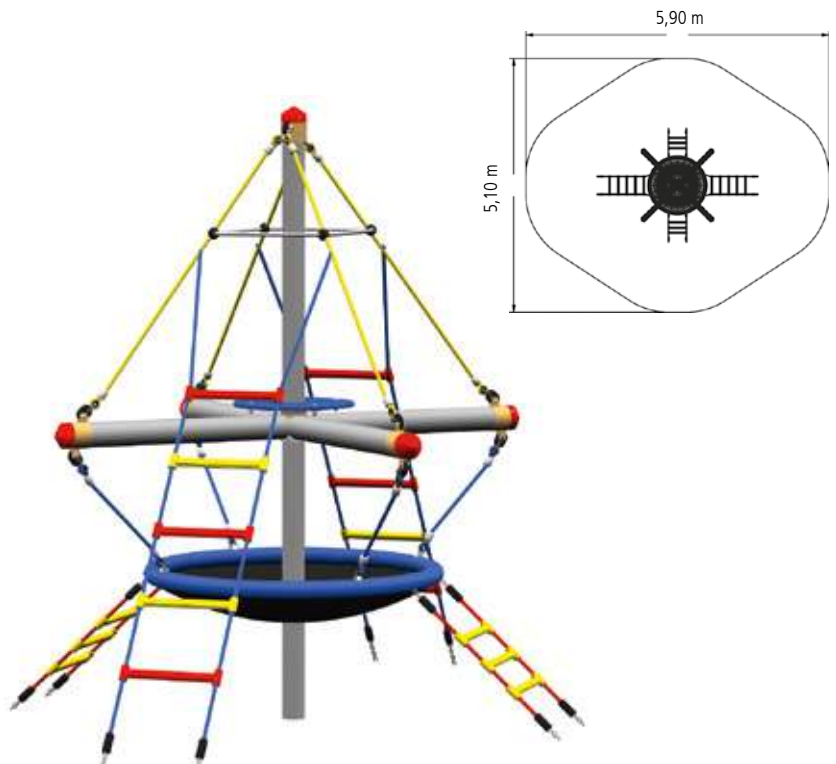







Spatzennest mit Rutsche

Art.-Nr. 4668-31, zum Eingraben



Symbol-Erklärung
siehe Klappkarte

-  0,55 m (bis Oberkante Rutschenb gel: 1,10 m)
-  1,65 x 2,90 m
-  18,44 m²
-  5,80 x 4,60 m
-  0,55 m
-  6
- 

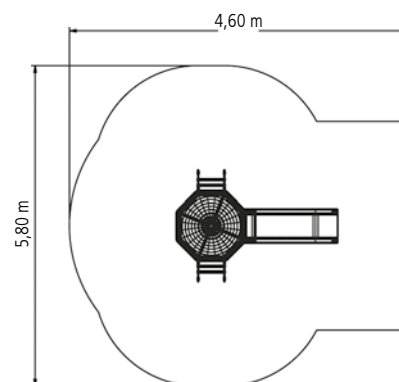











Spielschiff „Junior“

Art.-Nr. 4642-10



Symbol-Erklärung
siehe Klappkarte

-  1,44 m
-  4,20 x 1,40 m
-  23,10 m²
-  6,70 x 4,10 m
-  0,80 m
-  1,95 m³
-  12
- 

Ausstattung
5 Standpfosten aus Stahl (Ø 102 mm),
feuerverzinkt, Länge 2,40 m,
inkl. Kunststoff-Abdeckkappen

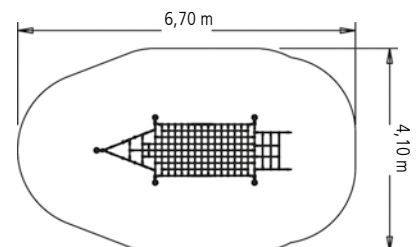

Vogelnestbaum Mini

Art.-Nr. 4652-30



Symbol-Erklärung
siehe Klappkarte

	2,85 m
	3,70 x 3,15 m
	26,00 m ²
	6,25 x 5,70 m
	0,80 m
	0,40 m ³
	18

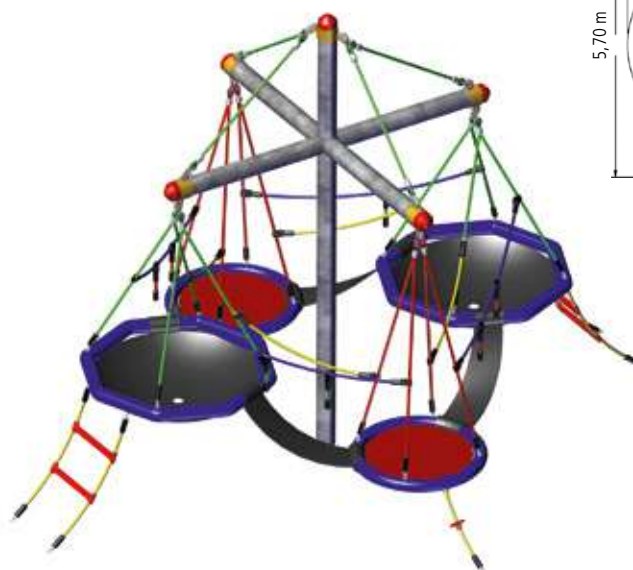
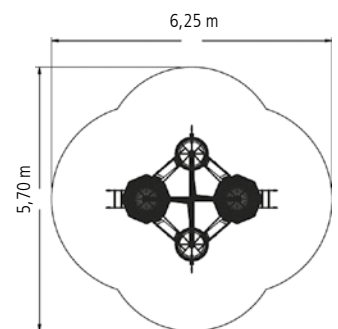

Ausstattung
 1 Standpfosten aus Stahl (Ø 102 mm),
 feuerverzinkt, Länge 3,40 m,
 mit Abdeckkappe
 4 Querträger aus Stahl (Ø 102 mm),
 feuerverzinkt, inkl. Kunststoff-Abdeckkappen



Vogelnestturm „Fortuna“

Art.-Nr. 4594-30



Symbol-Erklärung
siehe Klappkarte

 2,44 m

 Ø 2,70 m

 22,10 m²

 Ø 5,30 m

 1,00 m

 0,90 m³

 12



Ausstattung
1 Standpfosten aus Stahl (Ø 102 mm),
feuerverzinkt, Länge 3,40 m,
inkl. Kunststoff-Abdeckkappen

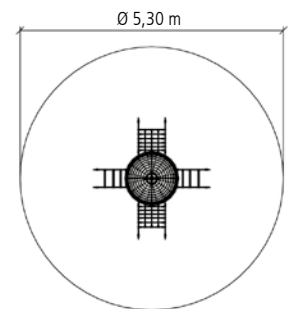

Wichtelwald „Rabenscheid“

Art.-Nr. 4591-20



Symbol-Erklärung
siehe Klappkarte

	1,80 m
	5,25 x 2,00 m
	29,50 m ²
	8,20 x 5,20 m
	1,00 m
	0,70 m ³
	7

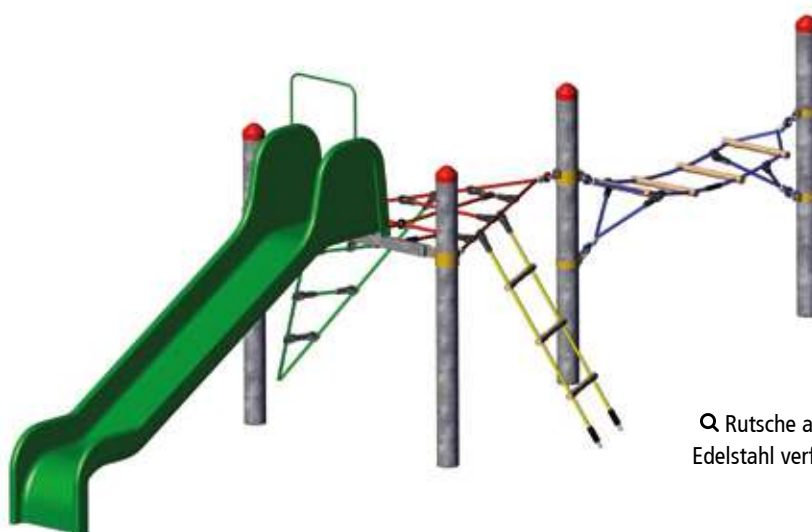
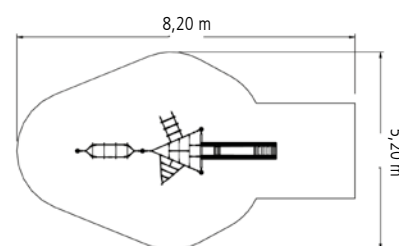

☞ Rutsche auch in
Edelstahl verfügbar

Ausstattung
4 Standpfosten aus Stahl (Ø 102 mm),
feuerverzinkt, Länge 2,40 m,
inkl. Kunststoff-Abdeckkappen



BE HAPPY!

SEILSPIELGERÄTE

für Kinder ab 3 Jahren

Auf den kommenden Seiten finden Sie die HUCK Spiel- und Klettergerä te, die besonders auf die Bedürfnisse von Kindern ab drei Jahren zugeschnitten sind. Die Kids werden spielerisch gefordert und gefördert, ihre motorischen Fähigkeiten werden geschult und natürlich steht der Spaß an der Bewegung ganz weit oben – austoben, klettern, schaukeln, spielen lautet hier die Devise.

PRODUKT-HIGHLIGHTS



Vogelnest® Spinne
| 33 |



Kletter-Bank
| 38 |



Spielwärfel
| 39 |



3er-Parcours mit Rutsche

Art.-Nr. 4591-66



Symbol-Erklärung
siehe Klappkarte

	2,65 m
	7,50 x 5,00 m
	49,10 m ²
	10,40 x 7,80 m
	1,00 m
	1,40 m ³
	25

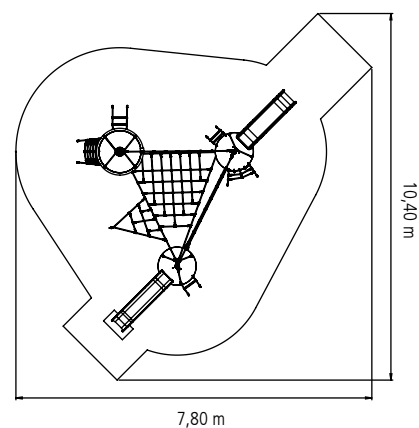

Ausstattung

- 1 Standpfosten aus Stahl (Ø 102 mm), feuerverzinkt, Länge 3,40 m
- 1 Standpfosten aus Stahl (Ø 102 mm), feuerverzinkt, Länge 3,00 m
- 1 Standpfosten aus Stahl (Ø 102 mm), feuerverzinkt, Länge 2,40 m









Alle Pfosten inkl. Kunststoff-Abdeckkappen

„Fortuna“-Parcours

Art.-Nr. 4591-65



Symbol-Erklärung
siehe Klappkarte

-  2,44 m
-  3,75 x 3,40 m
-  32,80 m²
-  6,75 x 6,40 m
-  1,00 m
-  2,25 m³
-  24
- 

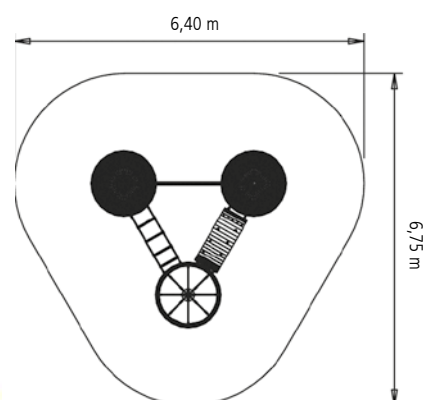

☞ Auch als 2er-Ausführung möglich!

Ausstattung

- 1 Standpfosten aus Stahl (Ø 102 mm),
Länge 3,40 m, feuerverzinkt
- 1 Standpfosten aus Stahl (Ø 102 mm),
Länge 3,00 m, feuerverzinkt
- 1 Standpfosten aus Stahl (Ø 102 mm),
Länge 2,40 m, feuerverzinkt

Alle Pfosten inkl. Kunststoff-Abdeckkappen











6-Eck-Kletterburg Maxi

Art.-Nr. 4587-21



Symbol-Erklärung
siehe Klappkarte

-  2,35 m
-  6,10 x 3,80 m
-  46,00 m²
-  8,30 x 7,50 m
-  2,35 m
-  1,50 m³
-  23
- 

Ausstattung

6-Eck-Rahmen-Konstruktion mit
6 Standpfosten aus Stahl (Ø 102 mm),
feuerverzinkt, Länge 3,00 m,
6 Querträger 1,50 m

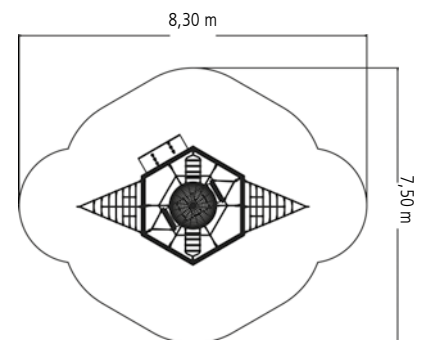









Abenteuerbrücke „Holzsteg“

Art.-Nr. 4959-20



Symbol-Erklärung
siehe Klappkarte

-  1,44 m
-  3,10 x 1,10 m
-  17,00 m²
-  5,60 x 3,40 m
-  0,60 m
-  1,80 m³
-  9
- 

Ausstattung

4 Standpfosten aus Stahl (Ø 102 mm), feuer-
verzinkt, Länge 2,40 m,
inkl. Kunststoff-Abdeckkappen

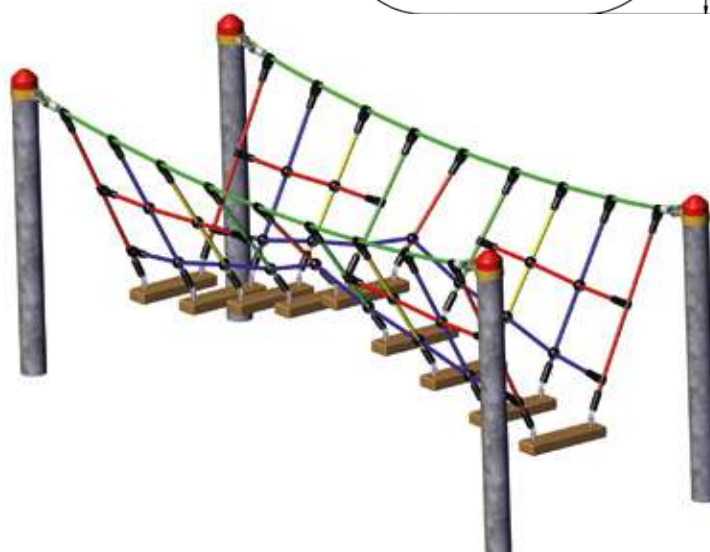
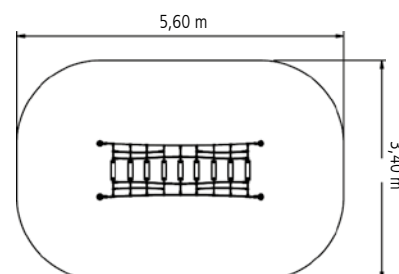



Abenteuerbrücke „Wackelsteg“

Art.-Nr. 4959-50



Symbol-Erklärung
siehe Klappkarte

	1,44 m
	3,10 x 1,10 m
	15,70 m ²
	5,20 x 3,40 m
	0,35 m
	1,80 m
	7

Ausstattung
4 Standpfosten aus Stahl (Ø 102 mm),
feuerverzinkt, Länge 2,40 m,
inkl. Kunststoff-Abdeckkappen

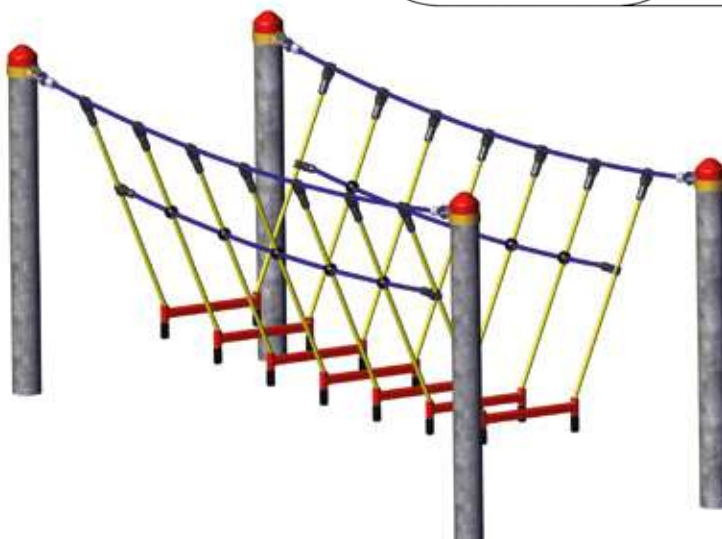
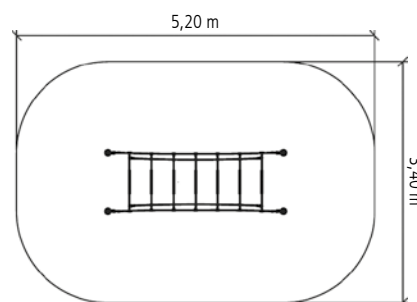









Mini-Tampenschaukel

Art.-Nr. 4585-45



Symbol-Erklärung
siehe Klappkarte

-  1,45 m
-  3,10 x 1,10 m
-  13,6 m²
-  4,90 x 3,20 m
-  0,60 m
-  1,75 m³
-  4
- 

Ausstattung
4 Standpfosten aus Stahl (Ø 102 mm),
feuerverzinkt, Länge 2,40 m,
inkl. Kunststoff-Abdeckkappen

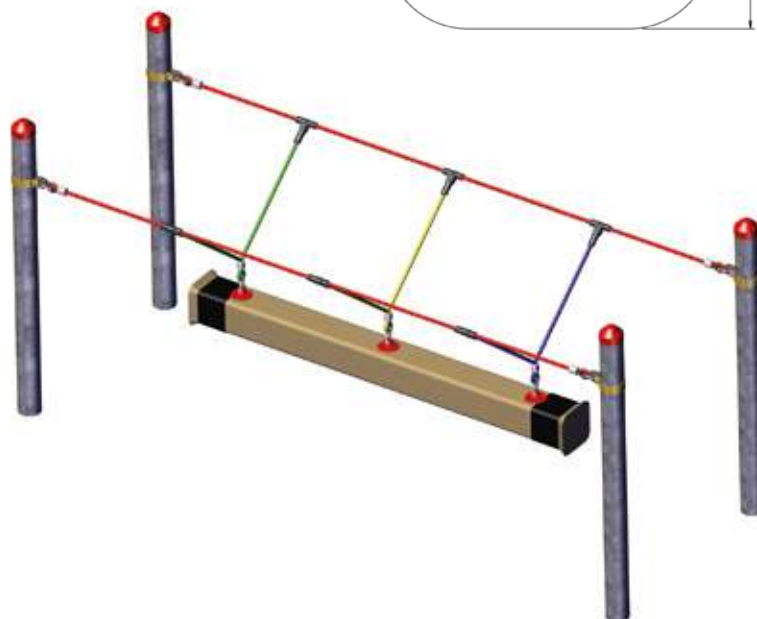
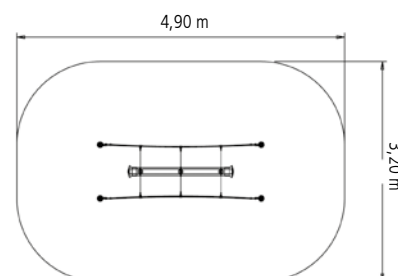











Abenteuer-Wabennest

Art.-Nr. 4959-70



Symbol-Erklärung
siehe Klappkarte

-  1,44 m
-  4,50 x 1,10 m
-  25,50 m²
-  6,90 x 4,00 m
-  1,20 m
-  2,00 m³
-  9
- 

Ausstattung
4 Standpfosten aus Stahl (Ø 102 mm),
feuerverzinkt, Länge 2,40 m,
inkl. Kunststoff-Abdeckkappen

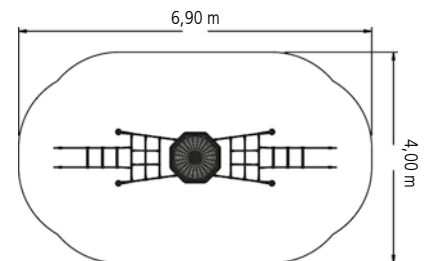









Schwebendes Wabennest

Art.-Nr. 4959-71



Symbol-Erklärung
siehe Klappkarte

-  1,44 m
-  3,10 x 1,10 m
-  12,60 m²
-  Ø 4,00 m
-  0,50 m
-  1,80 m³
-  3
- 
- 

Ausstattung

4 Standpfosten aus Stahl (Ø 102 mm),
feuerverzinkt, Länge 2,40 m,
inkl. Kunststoff-Abdeckkappen

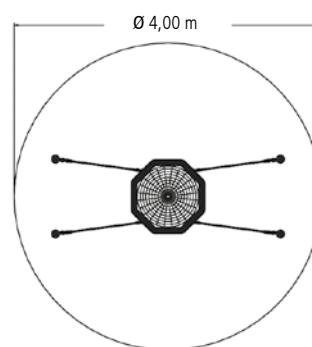











Original HUCK Vogelnest® auf Federn

Art.-Nr. 4670 zum Eingraben



Symbol-Erklärung
siehe Klappkarte

-  1,00 m
-  Ø 1,25 m
-  8,30 m²
-  Ø 3,75 m
-  1,00 m
-  4
- 
- 
- 

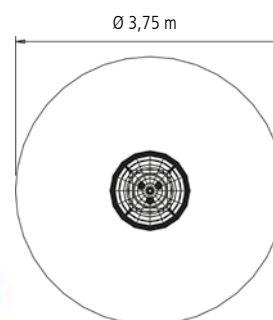







Adlerhorst®-Karussell

Art.-Nr. 4668-20 zum Eingraben



Symbol-Erklärung
siehe Klappkarte

-  0,45 m
-  Ø 1,00 m
-  19,60 m²
-  Ø 5,00 m
-  0,45 m
-  3
- 

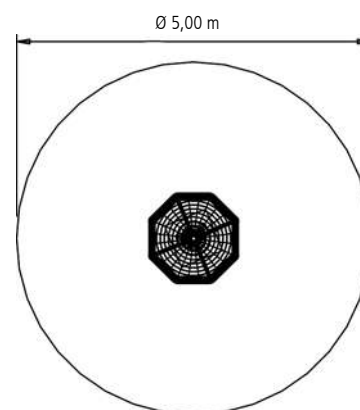



Adlerhorst® „Aslar“

Art.-Nr. 4634S mit Rutsche (GFK)

Art.-Nr. 4634-1S ohne Rutsche



Q Rutsche auch in Edelstahl verfügbare, andere Farben auf Anfrage.

Symbol-Erklärung
siehe Klappkarte

ohne Rutsche

	1,00 m
	2,75 x 2,10 m
	17,30 m ³
	5,05 x 4,70 m
	1,00 m
	0,70 m ³
	7

mit Rutsche

	1,80 m
	3,80 x 2,80 m
	22,30 m ³
	6,40 x 5,00 m
	1,00 m
	0,80 m ³
	8

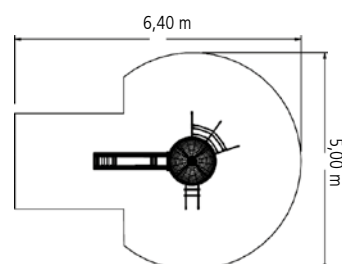
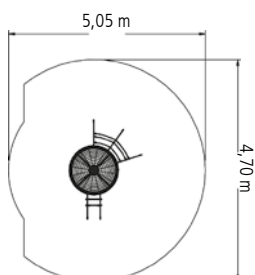









Vogelnest® Spinne

Art.-Nr. 4597-10



Symbol-Erklärung
siehe Klappkarte

-  1,85 m
-  4,10 x 2,90 m
-  28,00 m²
-  6,30 m x 5,30 m
-  1,46 m
-  5,30 m³
-  11
- 

Ausstattung
6 Standpfosten aus Stahl (Ø 102 mm),
feuerverzinkt, Länge 3,20 m,
inkl. Kunststoff-Abdeckkappen

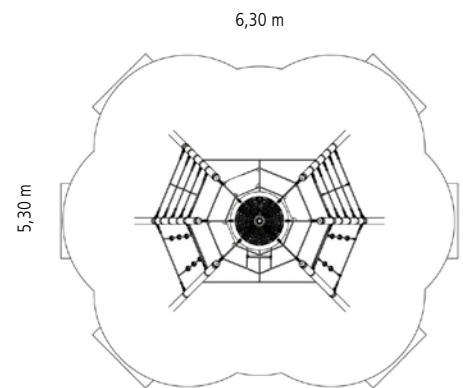

Achtung!
Der Montagebereich (Außenmaß
Fundamente) ist größer als der
Mindestraum des Gerätes!











Easy-Climb 1

Art.-Nr. 4591-40-1



Symbol-Erklärung
siehe Klappkarte

-  2,44 m
-  2,35 x 2,35 m
-  24,8 m²
-  5,30 x 5,30 m
-  2,05 m
-  1,55 m³
-  10
- 

Ausstattung
4 Standpfosten aus Stahl (Ø 102 mm),
feuerverzinkt, Länge 3,40 m,
inkl. Kunststoff-Abdeckkappen

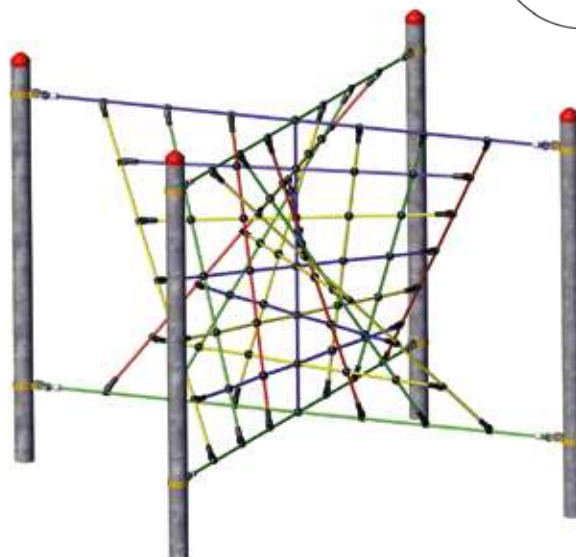
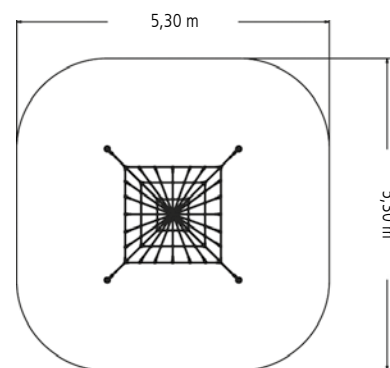









Easy-Climb 4

Art.-Nr. 4591-40-4



Symbol-Erklärung
siehe Klappkarte

-  2,04 m
-  2,35 x 2,20 m
-  18,75 m²
-  4,60 x 4,50 m
-  1,50 m
-  1,25 m³
-  6
- 

Ausstattung
2 Standpfosten aus Stahl (Ø 102 mm),
feuerverzinkt, Länge 3,00 m,
inkl. Kunststoff-Abdeckkappen

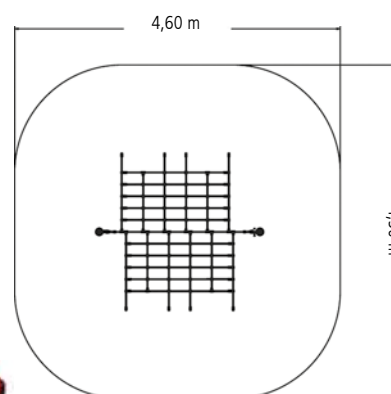











Mini-M-Rutsche

Art.-Nr. 4540-20



Symbol-Erklärung
siehe Klappkarte

-  1,80 m
-  3,00 x 2,20 m
-  19,20 m²
-  5,60 x 4,60 m
-  1,00 m
-  1,25 m³
-  2
- 

Ausstattung
2 Standpfosten aus Stahl (Ø 102 mm),
feuerverzinkt, Länge 2,40 m,
inkl. Kunststoff-Abdeckkappen

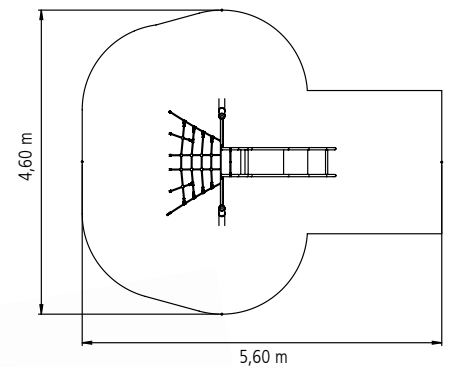

Klettergerät „Farbenmix“

Art.-Nr. 4960-500, Stahlpfosten pulverbeschichtet (Farbton nach Wunsch)

Art.-Nr. 4960-500F, Stahlpfosten feuerverzinkt



Symbol-Erklärung
siehe Klappkarte

	3,55 m
	3,45 x 3,15 m
	28,00 m ²
	6,20 x 6,10 m
	1,00 m
	2,10 m ³
	11

Pfostenlängen

Art.-Nr. 4960-500 und Art.-Nr. 4960-500F

2 Pfosten 4,50 m

2 Pfosten 4,00 m

2 Pfosten 2,50 m

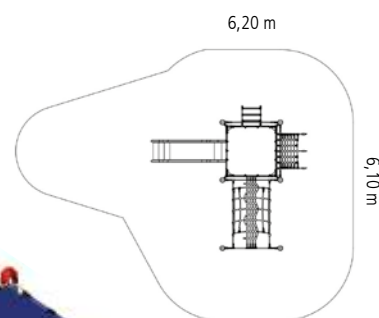

Art.-Nr. 4960-500

6 Standpfosten aus Stahl (Ø 102 mm), feuerverzinkt und pulverbeschichtet (Farbton nach Wunsch), inkl. Abdeckkappen

Art.-Nr. 4960-500F

6 Standpfosten aus Stahl (Ø 102 mm), feuerverzinkt, inkl. Kunststoff-Abdeckkappen









Kletter-Bank

Art.-Nr. 4800



Symbol-Erklärung
siehe Klappkarte

-  1,80 m
-  4,05 x 1,95 m
-  26,20 m²
-  7,00 x 4,80 m
-  1,00 m
-  21
- 

Ausstattung
Gestell aus Stahl, feuerverzinkt,
inkl. Kunststoff-Abdeckkappen,
Sitzfläche aus Kunststoffspalten

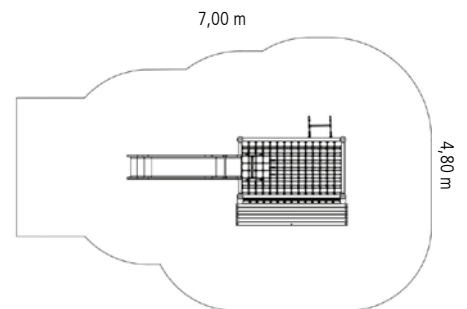









Spielwürfel

Art.-Nr. 4635



Symbol-Erklärung
siehe Klappkarte

-  1,80 m
-  3,00 x 3,25 m
-  26,30 m³
-  6,20 x 5,70 m
-  1,00 m
-  1,00 m³
-  13
- 

Ausstattung
 W ürfel aus Robinienholz,
 2 Standpfosten aus Stahl,
 feuerverzinkt, L änge 2,40 m,
 inkl. Kunststoff-Abdeckkappen

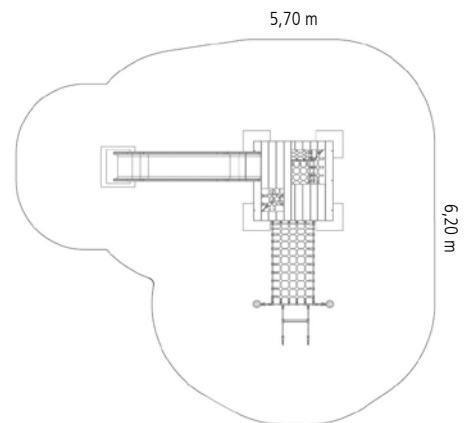



Laternen-Kletternest

Art.-Nr. 4530-20











Laternen-Schaukelnest

Art.-Nr. 4530-50









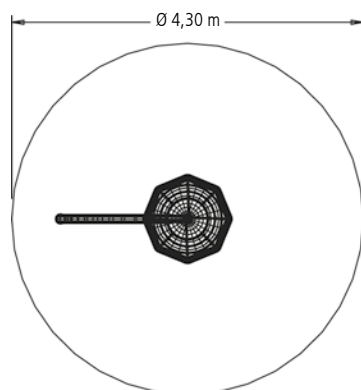

Symbol-Erklärung
siehe Klappkarte

-  2,50 m
-  2,10 x 1,00 m
-  14,50 m²
-  Ø 4,30 m
-  1,50 m
-  0,70 m³
-  6
- 
- 

Ausstattung
1 Standpfosten aus Stahl
(Ø 160 mm), feuerverzinkt,
Länge 3,50 m



Symbol-Erklärung
siehe Klappkarte

-  2,50 m
-  2,00 x 0,76 m
-  14,50 m²
-  Ø 4,30 m
-  0,55 m
-  0,70 m³
-  2
- 

Ausstattung
1 Standpfosten aus Stahl
(Ø 160 mm), feuerverzinkt,
Länge 3,50 m

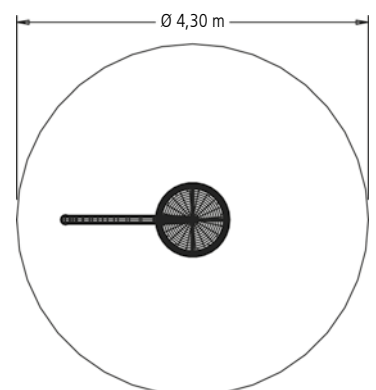





Lianenschaukel, drehend

Art.-Nr. 20.01.090S



Hally-Gally

Symbol-Erklärung
siehe Klappkarte

-  3,40 m
-  Ø 3,50 m
-  50,00 m² / 95,00 m²
-  Ø 8,00 m
empfohlen Ø 11,00 m
-  1,00 m
-  1,20 m³
-  4
- 











Meeting-Point

Art.-Nr. 20.02.134



Symbol-Erklärung
siehe Klappkarte

-  0,60 m
-  4,30 x 4,30 m
-  48,50 m²
-  7,10 x 7,10 m
-  0,60 m
-  2,50 m³
-  34
- 

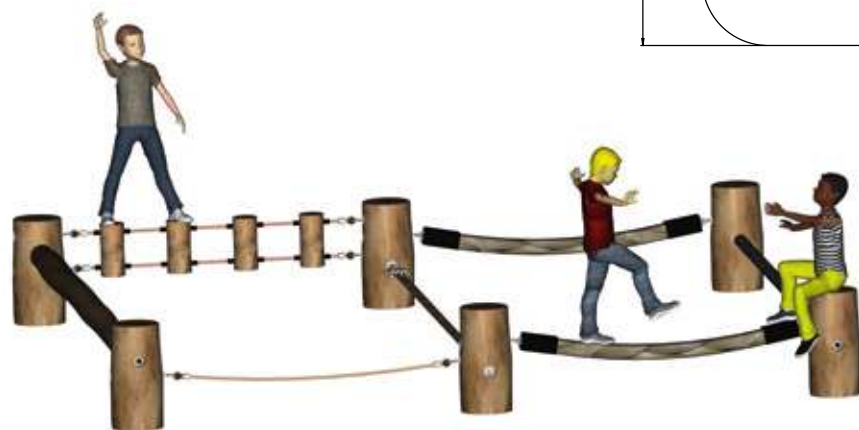
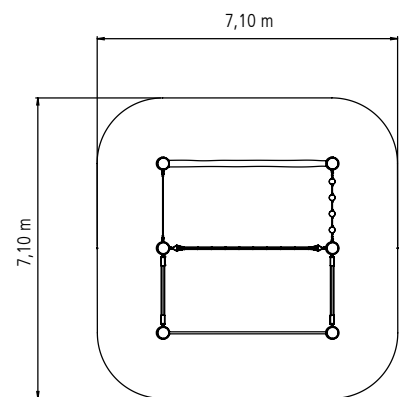

Midi-Kletterwirbel, drehend

Art.-Nr. 20.01.135



Mini-Kletterpyramide, drehend

Art.-Nr. 20.01.070S



Symbol-Erklärung
siehe Klappkarte

	3,00 m
	Ø 2,00 m
	38,50 m ² / 78,55 m ²
	Ø 7,00 m / Ø 10,00 m
	1,70 m
	1,00 m ³
	8

Symbol-Erklärung
siehe Klappkarte

	3,00 m
	Ø 3,50 m
	50,20 m ²
	Ø 8,00 m - Ø 10,00 m
	2,00 m
	1,20 m ³
	15











Mini Sanduhr, drehend

Art.-Nr. 4592-20



Symbol-Erklärung
siehe Klappkarte

-  3,00 m
-  Ø 1,85 m
-  24,20 m²
-  Ø 5,60 m
empfohlen Ø 7,00 m
-  2,00 m
-  1,15 m³
-  15
- 

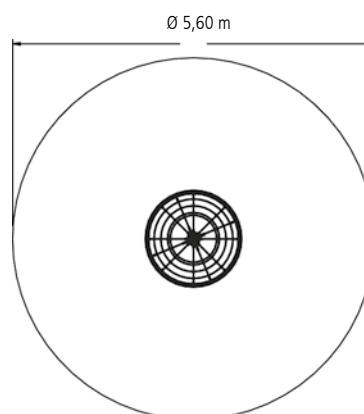





Netzturm „Sixt von Armin“

Art.-Nr. 4592-10



Symbol-Erklärung
siehe Klappkarte

-  4,15 m
-  Ø 1,50 m
-  21,70 m²
-  Ø 5,30 m
-  2,10 m
-  2,50 m³
-  15
- 

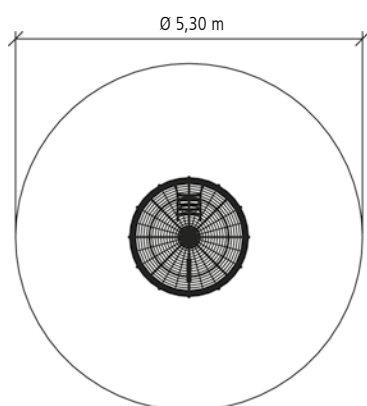



Vogelnest®-Karussell, drehend

Art.-Nr. 20.01.080S









Mini-Vogelnest®-Karussell, drehend









Art.-Nr. 20.06.130 zum Eingraben



Symbol-Erklärung
siehe Klappkarte

Symbol-Erklärung
siehe Klappkarte

-  3,00 m
-  Ø 1,90 m
-  28,25 m²
-  Ø 6,00 m
empfohlen Ø 9,00 m
-  0,80 m
-  1,20 m
-  8
- 

-  2,20 m
-  Ø 1,40 m
-  23,75 m²
-  Ø 5,50 m
empfohlen Ø 8,00 m
-  0,80 m
-  6
- 
- 

Spiralkreisel, drehend

Art.-Nr. 20.01.120S







Nestkreisel, drehend









Art.-Nr. 4594-41



Symbol-Erklärung
siehe Klappkarte

Symbol-Erklärung
siehe Klappkarte

-  3,00 m
-  Ø 1,90 m
-  28,25 m²
-  Ø 7,00 m
empfohlen 10,00 m
-  2,00 m
-  1,20 m³
-  13
- 

-  1,80 m
-  Ø 1,20 m
-  14,40 m²
-  Ø 4,30 m
empfohlen 6,00 m
-  0,45 m
-  0,40 m³
-  6
- 

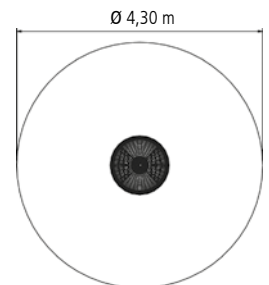











Netzwippe aus Holz

Art.-Nr. 4587



Symbol-Erklärung
siehe Klappkarte

-  1,30 m
-  4,35 x 0,90 m
-  26,50 m²
-  7,35 x 3,90 m
-  1,25 m
-  0,80 m³
-  6
- 

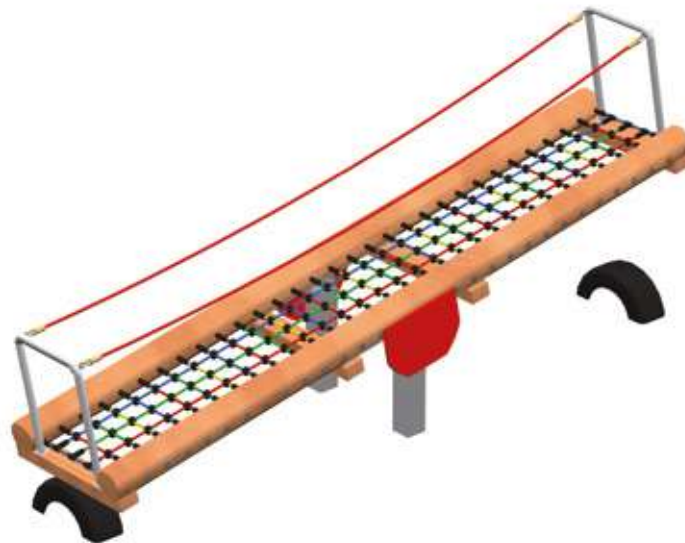
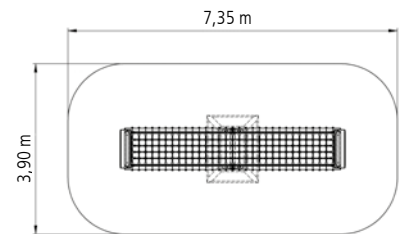









Netzvippe aus Stahl

Art.-Nr. 4587S



Symbol-Erklärung
siehe Klappkarte

-  1,40 m
-  4,35 x 0,80 m
-  26,00 m²
-  7,35 x 3,80 m
-  1,20 m
-  0,80 m³
-  6
- 

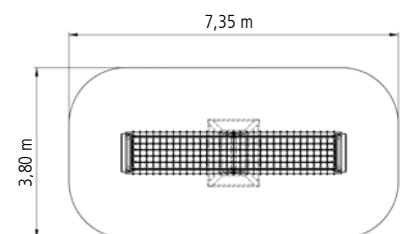



Pilz-Kreisel mit Stahlmast, drehend

Art.-Nr. 20.05.110S



Symbol-Erklärung
siehe Klappkarte

 1,20 m

 Ø 2,00 m

 28,25 m²

 Ø 6,00 m

 0,90 m

 0,40 m³

 14











Piratenturm Mini

Art.-Nr. 4687-30



Symbol-Erklärung
siehe Klappkarte

-  3,85 m
-  4,25 x 4,00 m
-  35,80 m²
-  6,80 x 6,70 m
-  1,45 m
-  1,20 m³
-  15
- 

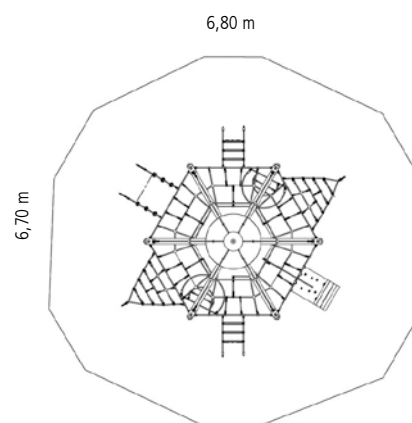

- Q Mini-Piratenturm „Fortuna“
(Seite 14)
- Q Piratenturm „St rtebeker“
(Seite 81)







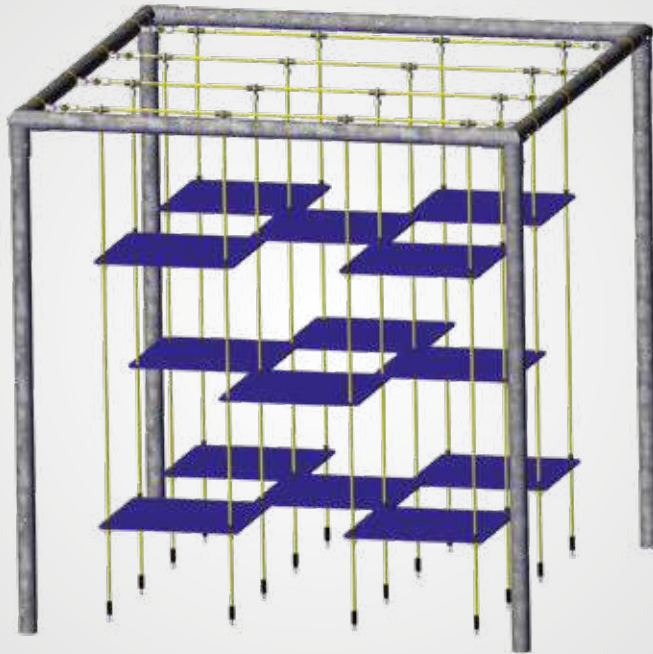



Schwebematten

Art.-Nr. 4538-10



Symbol-Erklärung
siehe Klappkarte

-  2,95 m
-  2,95 x 2,95 m
-  30,00 m²
-  5,71 x 5,71 m
-  1,90 m
-  5,30 m³
-  20
- 

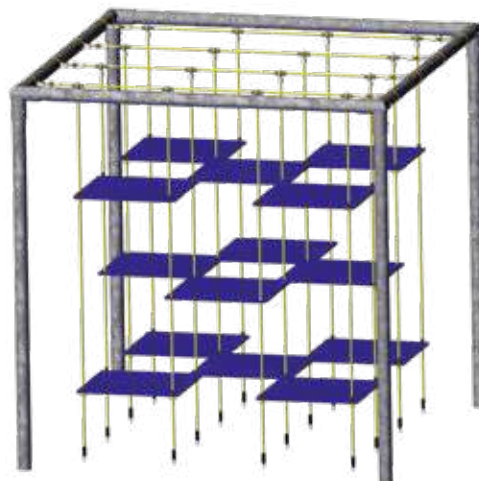
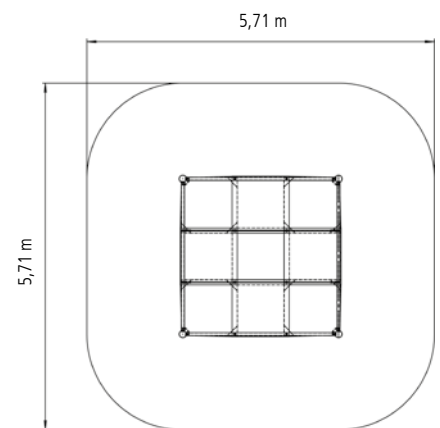

Q Gummimatten optional auch
in anderen Farben erhältlich.
Sprechen Sie uns an!











Spinnennetz „Steindorf“

Art.-Nr. 4597S Standpfosten aus Stahl

Art.-Nr. 4597PS Standpfosten aus Douglasie, mit Pfostenschuhen



Symbol-Erklärung
siehe Klappkarte

-  1,95 m
-  Ø 3,95 m
-  36,60 m²
-  6,00 x 5,65 m
-  1,50 m
-  2,00 m³
-  16
- 

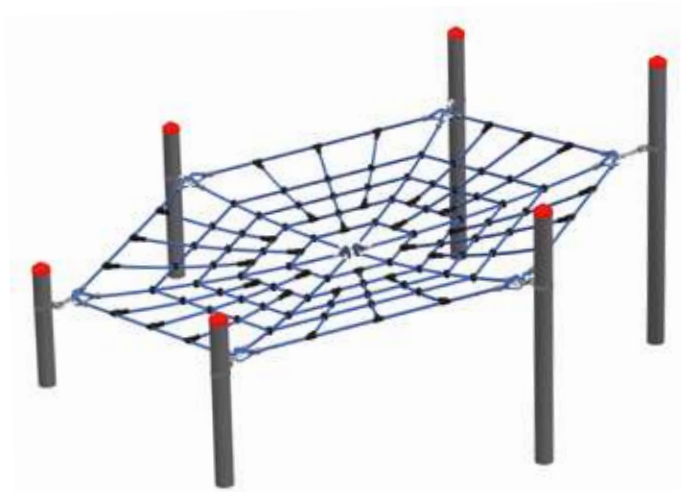
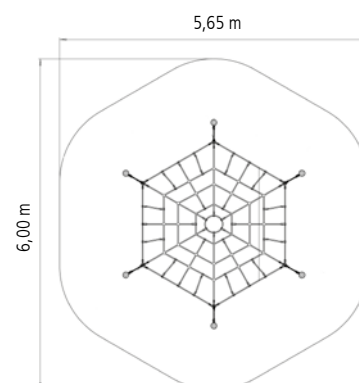

Ausstattung
6 Standpfosten aus Stahl (Ø 102 mm),
feuerverzinkt, Länge 2,00 - 3,00 m,
inkl. Kunststoff-Abdeckkappen





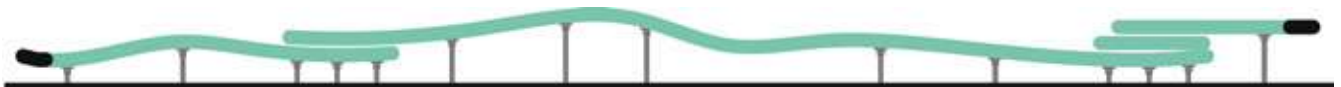

Anaconda Maxi

Art.-Nr. 4591-81AM



Unsere Seilschlangen aus vierkant-geflochtenem PP-Seil, 160 mm Ø (grün, blau, schwarz oder beige) – in 4 verschiedenen Größen – sind die idealen Spielkameraden für Kinder, die sich im Balancieren bemühen. Ebenso laden sie zum Durchkrabbeln, darauf legen und setzen ein. Sie können die Geräte jeweils in 3 verschiedenen Ausrichtungen – je nach vorhandenem Platzbedarf – installieren (Beispiel Art.-Nr. 4591-81AM Anaconda Maxi). Die Geräte können individuell aufgestellt werden. Bitte den Mindestraum von 1,50 m ringsum einhalten.

Symbol-Erklärung
siehe Klappkarte

-  0,60 m
-  8,50 x 8,50 m
-  0,60 m
-  27
- 



Blindschleiche Midi

Art.-Nr. 4591-81BM

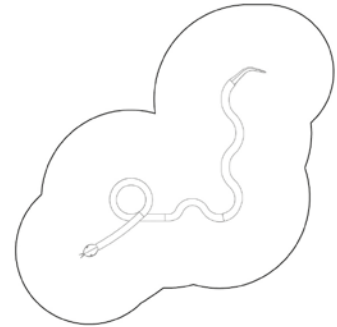

Regenwurm Mini

Art.-Nr. 4591-81RM

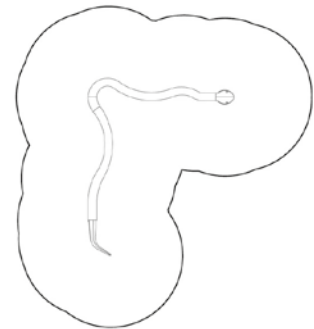
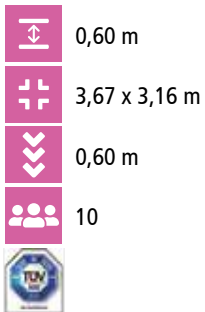

Green Mamba

Art.-Nr. 4591-81GM

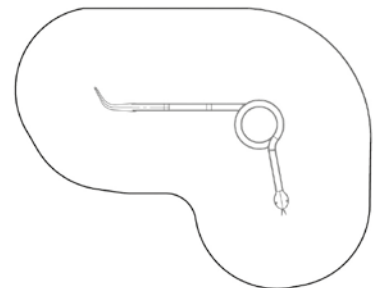

Q Balancier-Schlange auf Federn
(Seite 58)











Seiltänzer

Art.-Nr. 4591-73



Symbol-Erklärung
siehe Klappkarte

-  0,65 m
-  6,20 x 1,00 m
-  36,00 m²
-  9,20 x 4,00 m
-  0,65 m
-  0,80 m³
-  15
- 

Ausstattung
2 massive Standkonstruktionen aus Stahl,
T-förmig, feuerverzinkt, 140/140 mm 4-kant,
kein Rundrohr

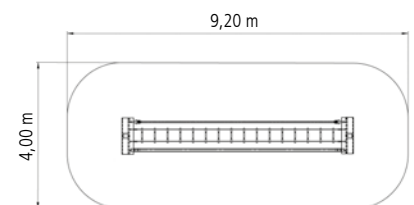









Slackbar

Art.-Nr. 4591-80



Symbol-Erklärung
siehe Klappkarte

-  0,35 m
-  5,30 x 0,10 m
-  23,80 m²
-  8,40 x 3,10 m
-  0,35 m
-  0,65 m³
-  5
- 

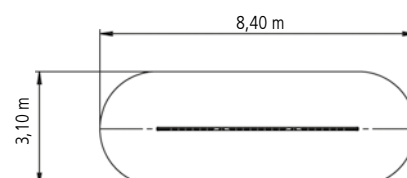

Ausstattung
Stange aus hochwertigem Fiberglas
montiert auf speziellen Plattfedern

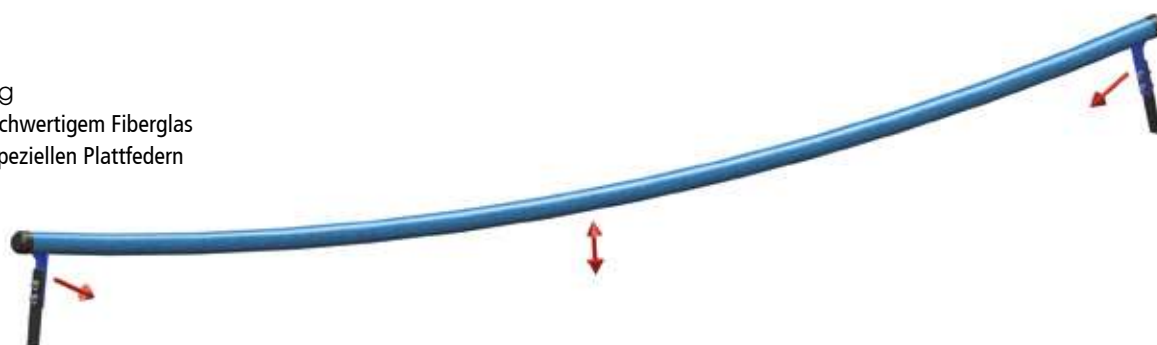











Balancier-Schlange auf Federn

Art.-Nr. 4591-81



Symbol-Erklärung
siehe Klappkarte

-  0,65 m
-  9,85 x 0,65 m
-  40,00 m²
-  12,85 x 3,65 m
-  0,65 m
-  1,00 m³
-  10
- 

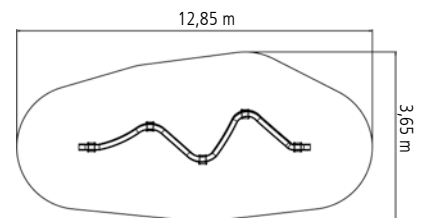

Ausstattung
8 Eingrab-Anker, feuerverzinkt mit Stahlfeder
(pulverbeschichtet)

Q Weitere Seilschlangen auf den Seiten 54-55.
Auch in den Seilfarben blau, grün und
schwarz erhältlich.











Slackmaster

Art.-Nr. 4591-70-K



Symbol-Erklärung
siehe Klappkarte

-  1,65 m
-  3,50 x 3,10 m
-  29,50 m²
-  6,50 x 6,10 m
-  0,40 m
-  2,00 m³
-  15
- 

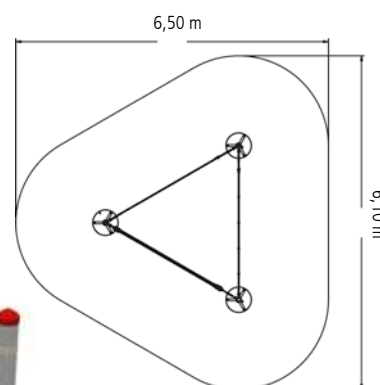
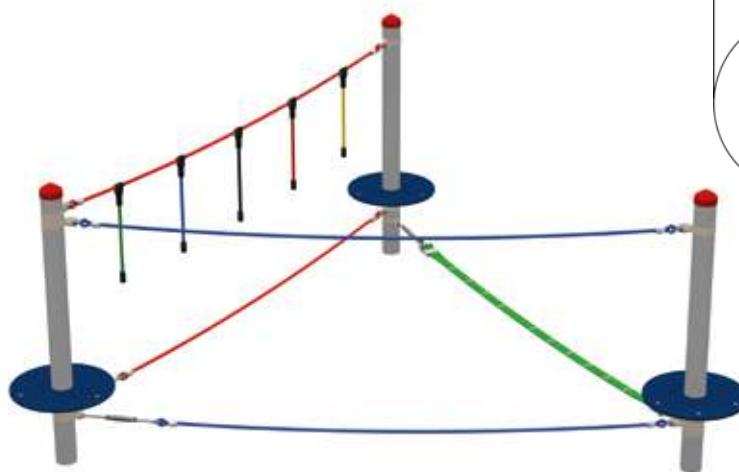

Ausstattung

3 Standpfosten aus Stahl (Ø 102 mm),
feuerverzinkt, Länge 2,40 m,
inkl. Kunststoff-Abdeckkappen,
3 Stehflächen aus HDPE (Ø 500 mm)

Einzelne Elemente sind individuell und
separat lieferbar sowie in anderen
Längen verfügbar.











Slackmaster Kombination 1

Art.-Nr. 4591-71 doppelte Version

Art.-Nr. 4591-71-1 einfache Version



Symbol-Erklärung
siehe Klappkarte

-  1,44 m
-  3,90 x 3,90 m
-  39,50 m²
-  6,90 x 6,90 m
-  0,50 m
-  1,60 m³
-  14
- 

Ausstattung
4 Standpfosten aus Stahl (Ø 102 mm),
feuerverzinkt, Länge 2,00 m,
inkl. Kunststoff-Abdeckkappen,
4 Stehflücheln aus HDPE (Ø 500 mm)

Abbildung
Art.Nr. 4591-71, einfache Version

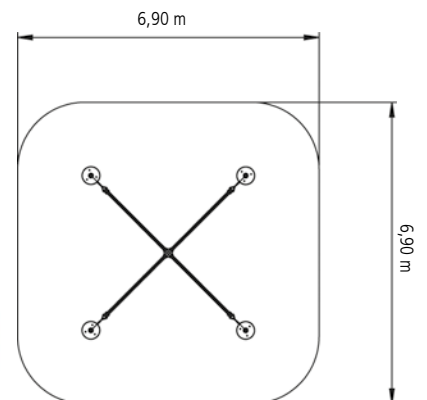
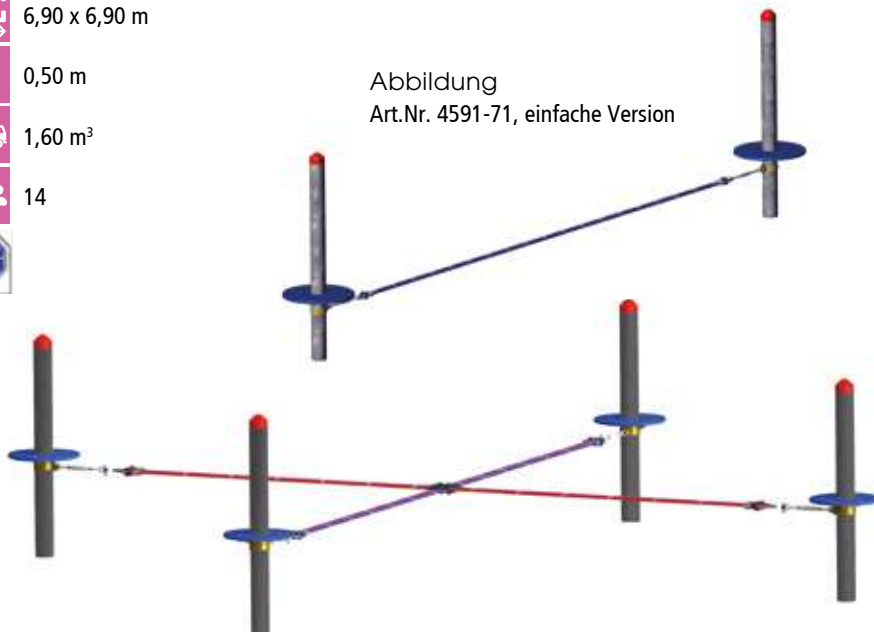









Slackmaster Kombination 2

Art.-Nr. 4591-72



Symbol-Erklärung
siehe Klappkarte

	2,44 m
	3,50 x 3,50 m
	37,70 m ²
	6,50 x 6,50 m
	1,60 m
	1,60 m ³
	20
	

Ausstattung

4 Standpfosten aus Stahl (Ø 102 mm),
feuerverzinkt, Länge 3,40 m,
inkl. Kunststoff-Abdeckkappen,
4 Stehflüchen aus HDPE (Ø 500 mm)

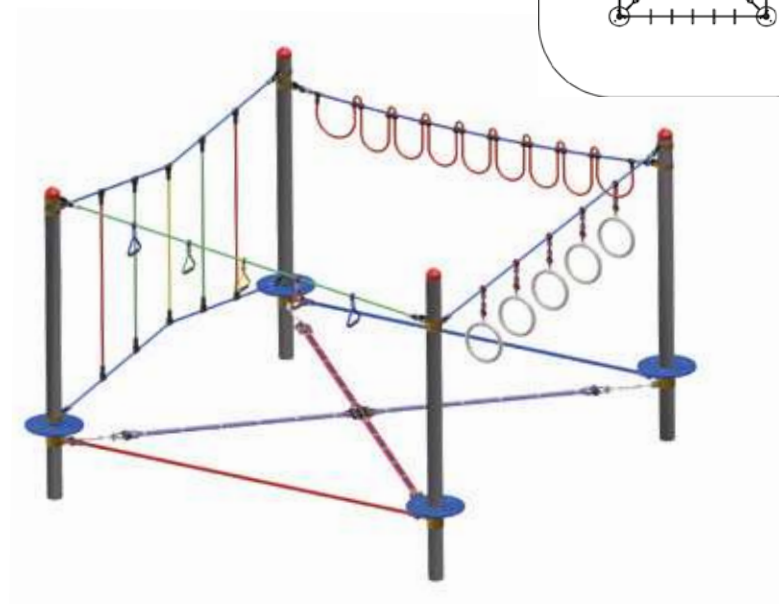
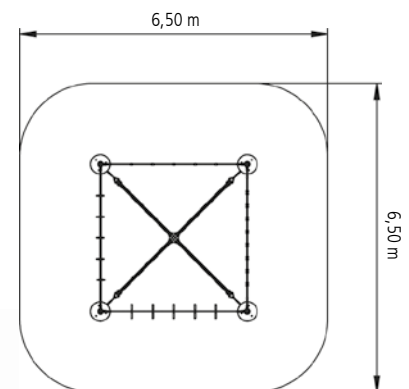











Adlerhorst® „Ehringshausen“

Art.-Nr. 4634-70



Symbol-Erklärung
siehe Klappkarte

-  2,25 m
-  4,45 x 4,00 m
-  40,75 m²
-  7,10 x 6,75 m
-  1,45 m
-  2,60 m³
-  20
- 

Ausstattung

4 Standpfosten aus Stahl (Ø 102 mm),
feuerverzinkt, Länge 3,00 m,
inkl. Kunststoff-Abdeckkappen,
1 Mittelpfosten aus Stahl (Ø 193 mm),
feuerverzinkt, Länge 2,50 m

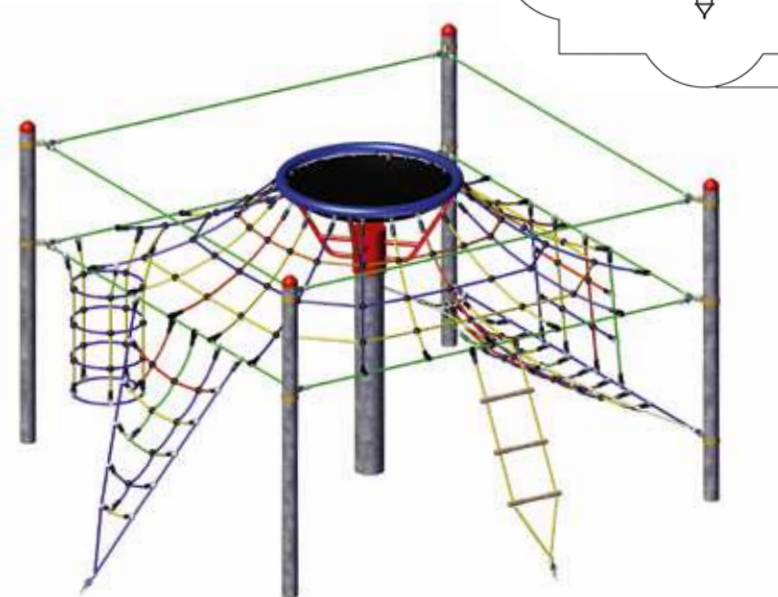
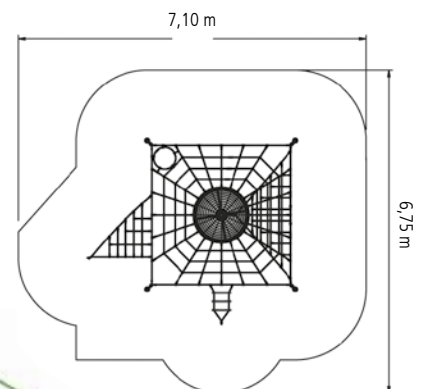

Wichtelwald Version 1

Art.-Nr. 4594-50 Standpfosten aus Douglasie (Ø 160 mm), mit Pfostenschuhen

Art.-Nr. 4594-50S Standpfosten aus Stahl (Ø 102 mm)



Symbol-Erklärung
siehe Klappkarte

	1,75 m
	6,40 x 6,25 m
	54,00 m ²
	9,45 x 9,25 m
	1,20 m
	3,00 m ³
	20

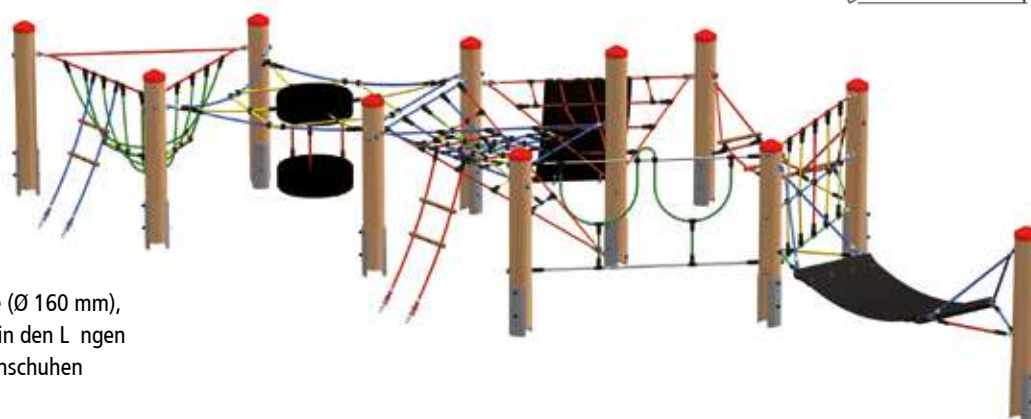
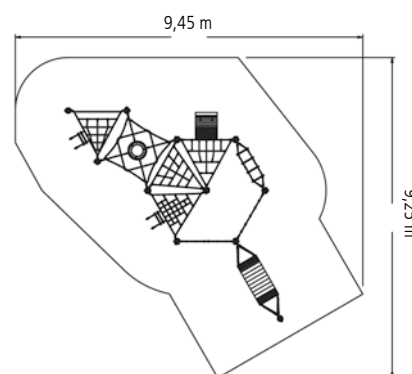

Ausstattung

11 Standpfosten aus Douglasie (Ø 160 mm),
kesseldruckimpr. igniert (gr. n) in den L. ngen
2,20 m und 2,60 m, mit Pfostenschuhen
inkl. Kunststoff-Abdeckkappen











Vogelnebsturm-Kombi „Bogenbrücke“

Art.-Nr. 4960-11



Symbol-Erklärung
siehe Klappkarte

-  2,55 m
-  6,25 x 2,15 m
-  34,30 m²
-  9,25 x 4,65 m
-  0,90 m
-  1,90 m³
-  14
- 

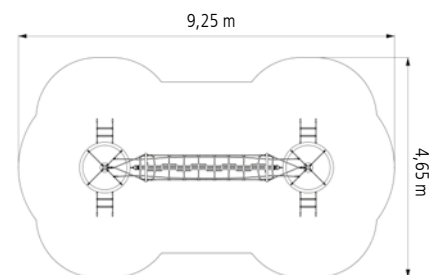

Ausstattung
2 Standpfosten aus Stahl (Ø 102 mm),
feuerverzinkt, Länge 3,40 m,
inkl. Kunststoff-Abdeckkappen

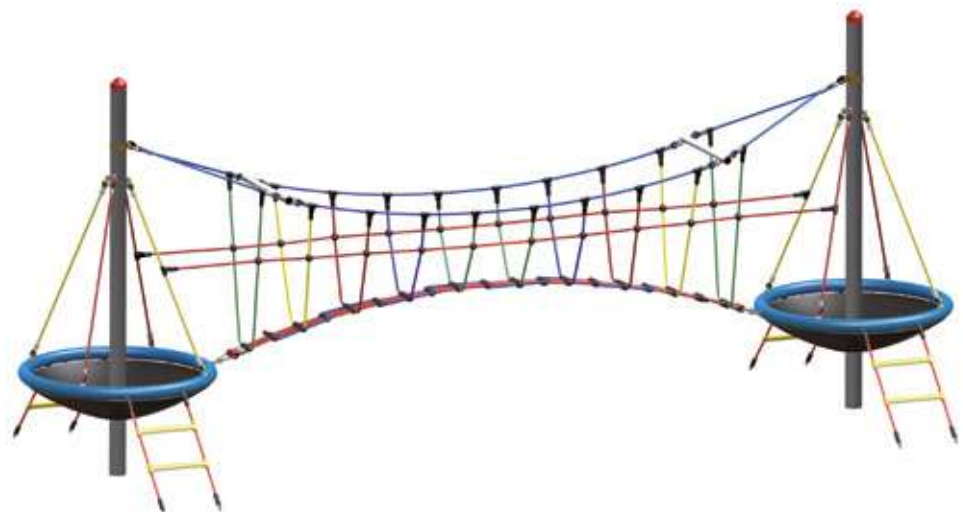









Zeltnetz „Rabenscheid“

Art.-Nr. 4639-10



Symbol-Erklärung
siehe Klappkarte

-  2,65 m
-  8,80 x 5,80 m
-  64,00 m²
-  11,00 x 7,90 m
-  2,20 m
-  2,10 m³
-  20
- 

Ausstattung
2 Standpfosten aus Stahl (Ø 102 mm),
feuerverzinkt, Länge 3,50 m,
inkl. Kunststoff-Abdeckkappen

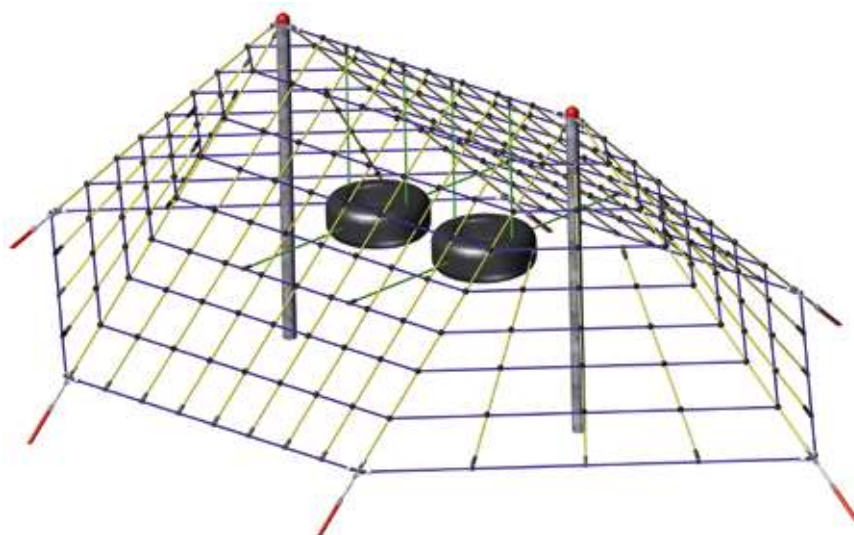
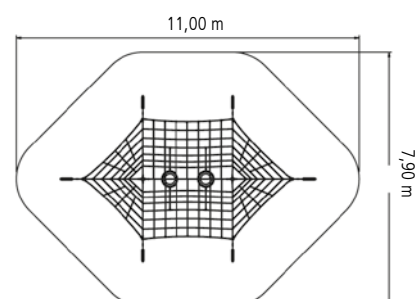

RISING UP!



SEILSPIELGERÄTE

für Kinder ab 6 Jahren

Die HUCK Spiel- und Kletterger te f r Kinder ab 6 Jahren eignen sich hervorragend auch f r Schulen. In den Pausen k nnen sie sich auf unseren Kletter- und Schaukelm glichkeiten so richtig austoben und danach wieder besser auf den Unterricht konzentrieren. Die abwechslungsreichen M glichkeiten, wie die Ger te bespielt werden k nnen, f rdern die Kreativit t und die Visuomotorik der Kinder.

PRODUKT-HIGHLIGHTS



Climb and Chill
| 74 |



6-Eck Tower
| 72 |



Vogelnestbaum „Drago“
| 88 |











Ellipsilon, drehend

Art.-Nr. 20.01.170



Symbol-Erklärung
siehe Klappkarte

-  2,95 m
-  Ø 2,30 m
-  38,50 m²
-  Ø 7,00 m
empfohlen, Ø 10,00 m
-  2,05 m
-  0,70 m³
-  15
- 











Drehpilz

Art.-Nr. 4530-60



Symbol-Erklärung
siehe Klappkarte

-  2,45 m
-  Ø 2,30 m
-  50,00 m²
-  Ø 8,00 m
-  1,60 m
-  1,00 m³
-  8
- 

Ausstattung
1 Stahlmast (Ø 160 mm), feuerverzinkt,
L nge 3,00 m, mit Abdeckhaube

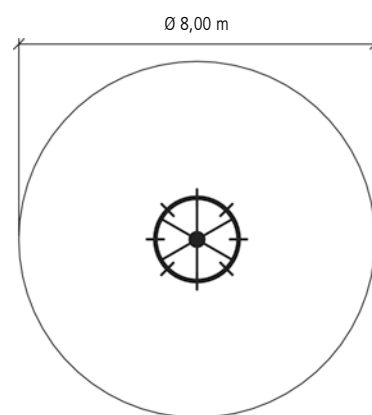











Netz-Reuse

Art.-Nr. 4960-15



Symbol-Erklärung
siehe Klappkarte

-  3,05 m
-  5,15 x 2,70 m
-  24,90 m²
-  6,70 x 5,10 m
-  2,20 m
-  3,10 m³
-  11
- 

Ausstattung
2 Standpfosten aus Stahl (Ø 159 mm),
feuerverzinkt, Länge 4,00 m / 3,00 m

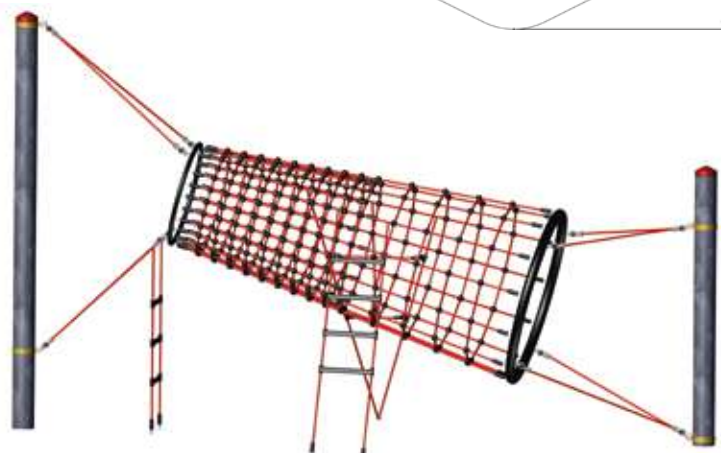
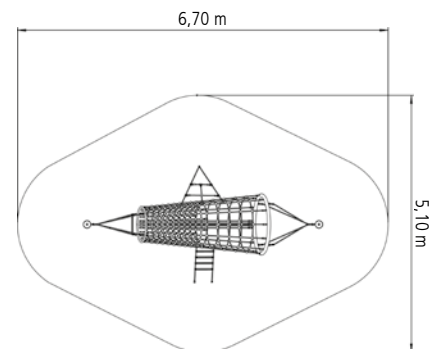









Gummi-Jumper

Art.-Nr. 4951



Symbol-Erklärung
siehe Klappkarte

-  0,70 m
-  8,10 x 1,50 m
-  42,40 m²
-  11,10 x 4,00 m
-  0,70 m
-  3,20 m³
-  12
- 

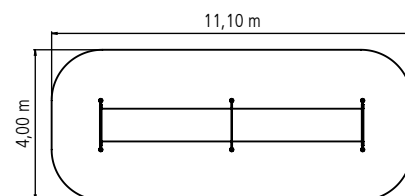

Ausstattung

6 Standpfosten aus Stahl (Ø 102 mm),
feuerverzinkt, Länge 1,50 m / 1,40 m











6-Eck Tower

Art.-Nr. 4631-50



Symbol-Erklärung
siehe Klappkarte

-  4,00 m
-  Ø 9,85 m
-  76,00 m²
-  Ø 9,85 m
-  3,00 m
-  12,00 m³
-  45
- 

Ausstattung
 6 Standpfosten aus Robinie
 (Ø 250 - 350 mm), Splintfrei,
 wie gewachsen, Länge 5,00 m,
 scharfes Kopfende auf 100 mm Länge,
 unten mit 2 Stahllaschen

Ø 9,85 m

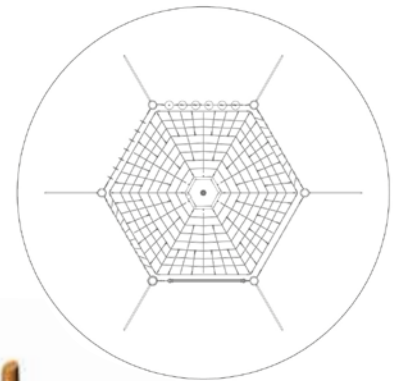







Achtung!
 Der Montagebereich (Außenmaß
 Fundamente) ist größer als der
 Mindestraum des Gerätes.

Kletter-Brille

Art.-Nr. 4580-5K



Symbol-Erklärung
siehe Klappkarte

-  2,00 m
-  6,25 x 5,05 m
-  68,20 m²
-  9,25 x 8,25 m
-  2,00 m
-  25
- 

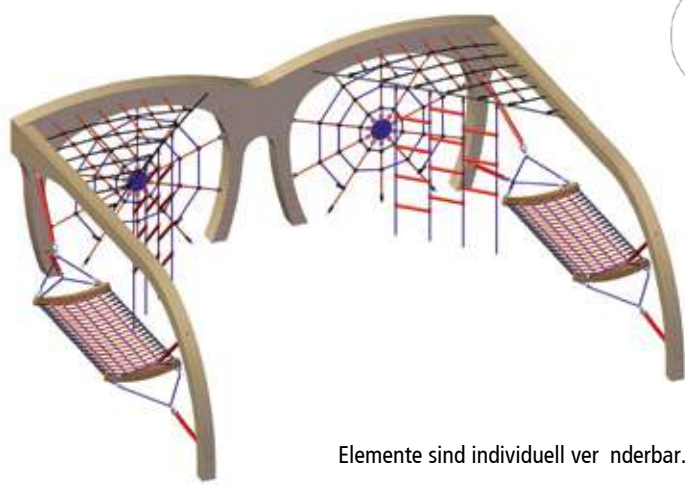
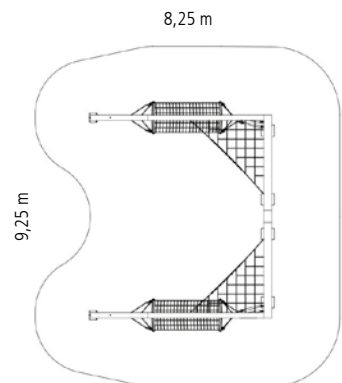

Elemente sind individuell veränderbar.









Climb and Chill

Art.-Nr. 6200



Symbol-Erklärung
siehe Klappkarte

-  2,40 m
-  4,90 x 2,15 m
-  47,40 m²
-  8,10 m x 6,35 m
-  2,40 m
-  3,30 m³
-  24
- 

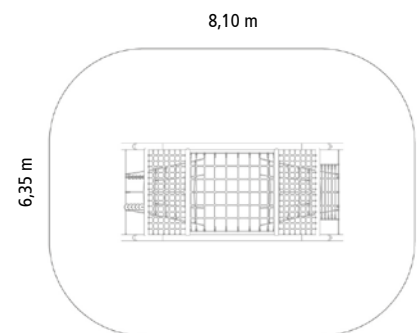

Spieler t-Ausstattung
wie auf 3D-Zeichnung











Kletter-Palme

Art.-Nr. 4653



Symbol-Erklärung
siehe Klappkarte

-  6,00 m
-  5,80 x 11,80 m
-  97,20 m²
-  12,85 x 8,90 m
-  2,90 m
-  3,00 m³
-  35
- 

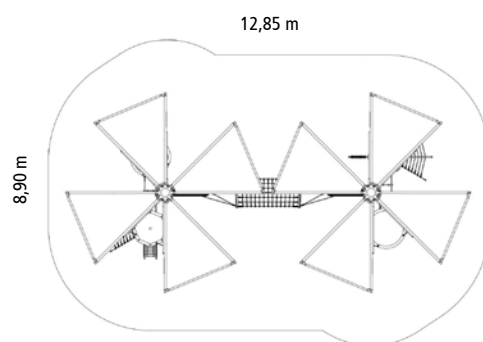











Kletterwirbel, drehend

Art.-Nr. 20.01.130S



Symbol-Erklärung
siehe Klappkarte

-  4,20 m
-  Ø 3,50 m
-  50,00 m²
-  Ø 8,00 m
empfohlen Ø 11,00 m
-  2,50 m
-  1,00 m³
-  20
- 









Hally-Gally

Kletter-Wigwam Midi

Art.-Nr. 4587-22



Symbol-Erklärung
siehe Klappkarte

-  3,65 m
-  3,40 x 3,40 m
-  32,40 m²
-  5,85 x 5,85 m
-  2,20 m
-  1,60 m³
-  25
- 

Ausstattung
4 Standpfosten aus Stahl (Ø 102 mm),
feuerverzinkt, Länge 5,00 m

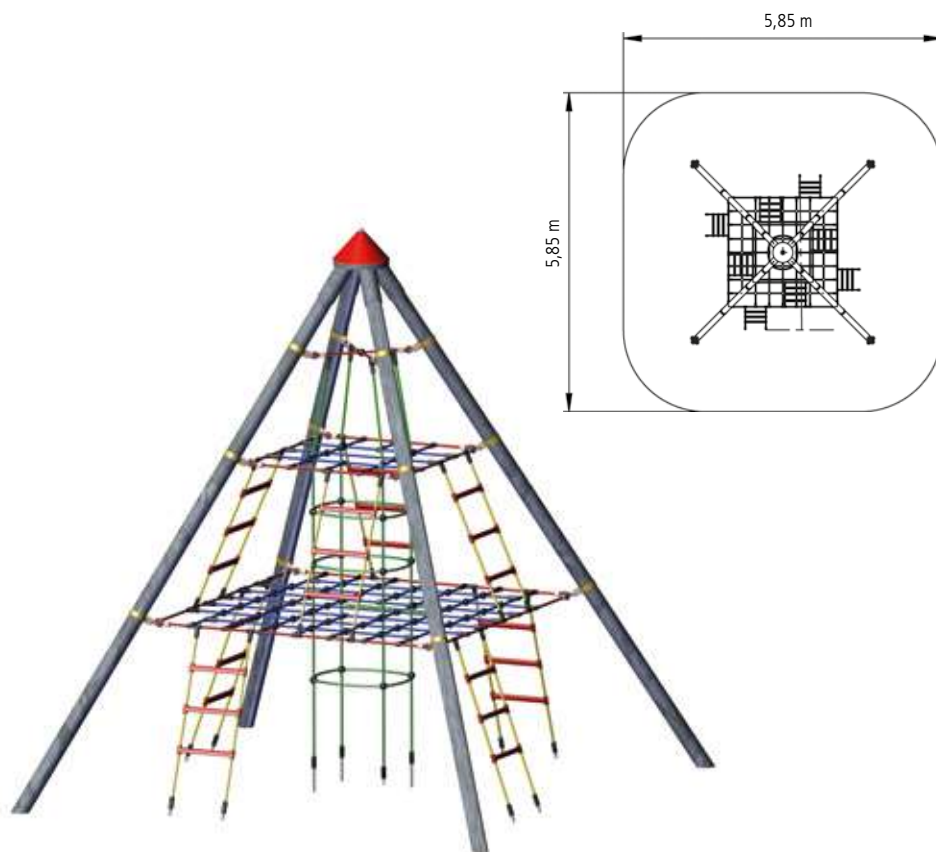







Große Kletterpyramide, drehend

Art.-Nr. 20.01.060S



Symbol-Erklärung
siehe Klappkarte









-  4,20 m
-  Ø 3,50 m
-  50,00 m²
empfohlen 95,00 m²
-  Ø 8,00 m
empfohlen Ø 11,00 m
-  2,80 m
-  1,00 m³
-  20
- 

Olivenbaum

Art.-Nr. 4652-24



Symbol-Erklärung
siehe Klappkarte

-  7,20 m
-  6,60 x 6,60 m
-  62,00 m²
-  9,50 x 9,50 m
-  3,00 m
-  2,10 m³
-  45
- 

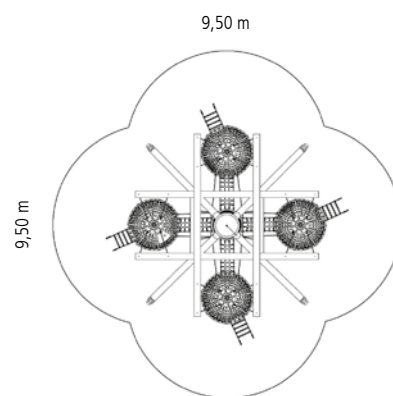









Piratenschiff „Störtebeker“

Art.-Nr. 4687-25
Art.-Nr. 4687-25S



Symbol-Erklärung
siehe Klappkarte

-  5,20 m
-  11,70 x 3,95 m
-  71,30 m²
-  15,15 x 6,90 m
-  2,70 m
-  3,60 m³
-  35
- 

Ausstattung
1 Stahlmast (Ø 160 mm), feuerverzinkt,
L nge 6,00 m
3 Standpfosten aus Stahl (Ø 102 mm),
L nge 3,50 m
inkl. Kunststoff-Abdeckkappen

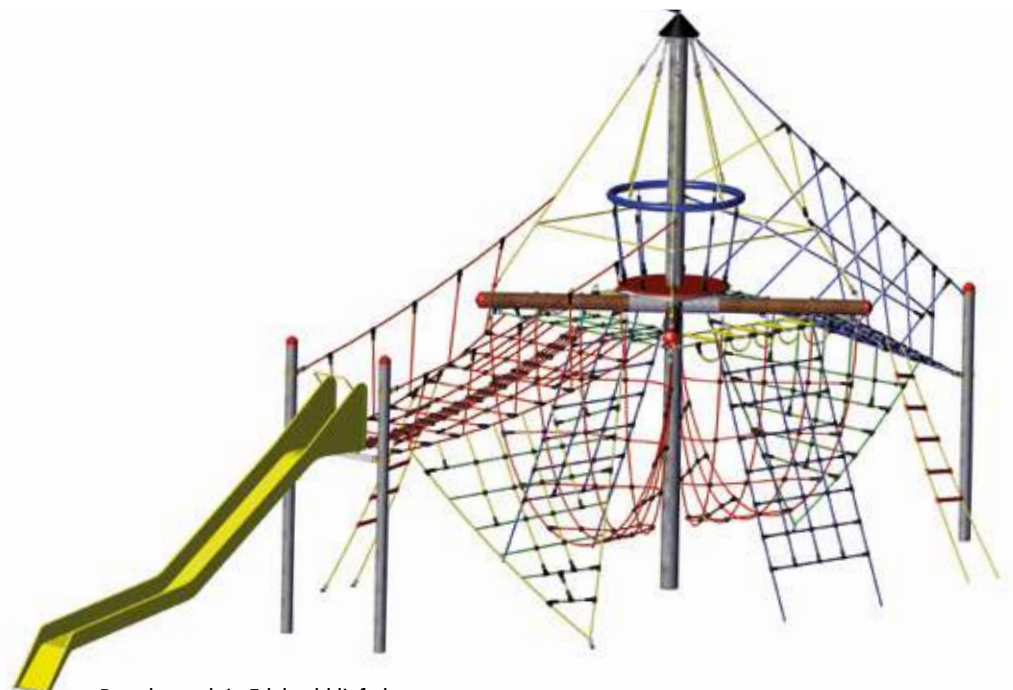
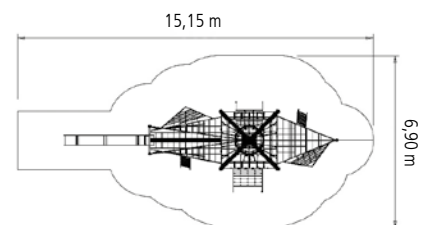

Rutsche auch in Edelstahl lieferbar.









Piratenturm „Störtebeker“

Art.-Nr. 4687-20 Querträger aus Holz

Art.-Nr. 4687-20S Querträger aus Stahl



Symbol-Erklärung
siehe Klappkarte

-  5,20 m
-  3,75 x 2,55 m
-  44,40 m²
-  7,00 x 7,00 m
-  2,70 m
-  1,70 m³
-  25
- 

Ausstattung

- 1 Stahlmast (Ø 160 mm), feuerverzinkt,
L nge 6,00 m,
- 4 Querarme aus Stahlrohren (Ø 139,7 mm),
L nge 1,64 m, inkl. Kunststoff-Abdeckkappen

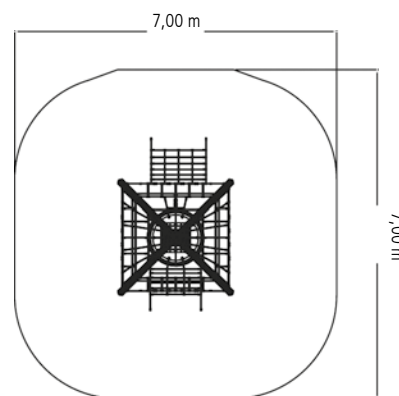
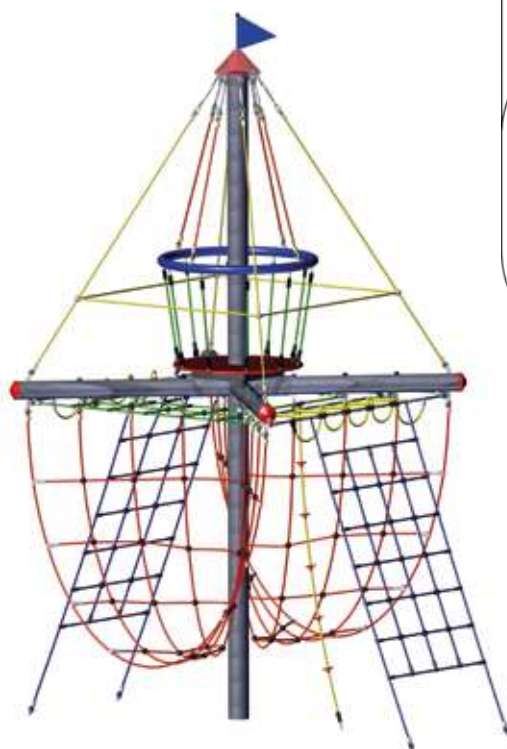



Raumkapsel, drehend

Art.-Nr. 20.01.020S



Symbol-Erklärung
siehe Klappkarte

	3,40 m
	Ø 3,50 m
	50,25 m ²
	Ø 8,00 m empfohlen Ø 11,00 m
	2,00 m
	1,00 m ³
	19

Sanduhr „Attighof“

Art.-Nr. 4592



Symbol-Erklärung
siehe Klappkarte



5,15 m



Ø 3,05 m



37,70 m²



Ø 7,00 m



max. 3,00 m



1,40 m³



19



Ausstattung

1 Stahlmast (Ø 160 mm), feuerverzinkt,
Länge 6,00 m

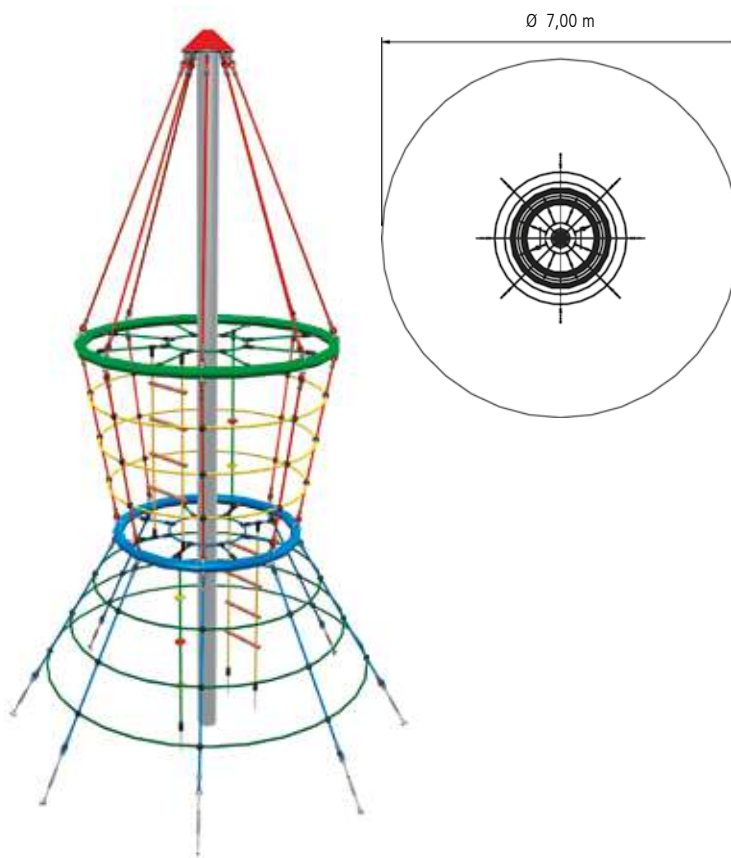







Seilbahn zum Einbetonieren

Art.-Nr. 4581B

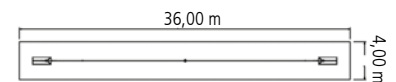

Symbol-Erklärung
siehe Klappkarte



-  3,55 m
-  0,16 x 33,10 m
-  132,60 m²
-  36,00 x 4,00 m
-  1,50 m
-  6,80 m³
-  1
- 

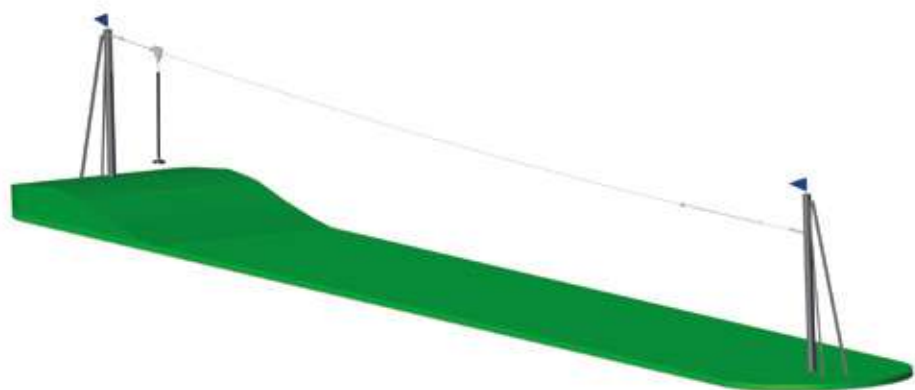







Serpentes

Art.-Nr. 20.02.000



Bild zeigt Standardvariante

Symbol-Erklärung
siehe Klappkarte

-  1,90 m
-  8,90 x 12,00 m
-  135,00 m²
-  14,95 x 12,20 m
-  1,90 m
-  35
- 

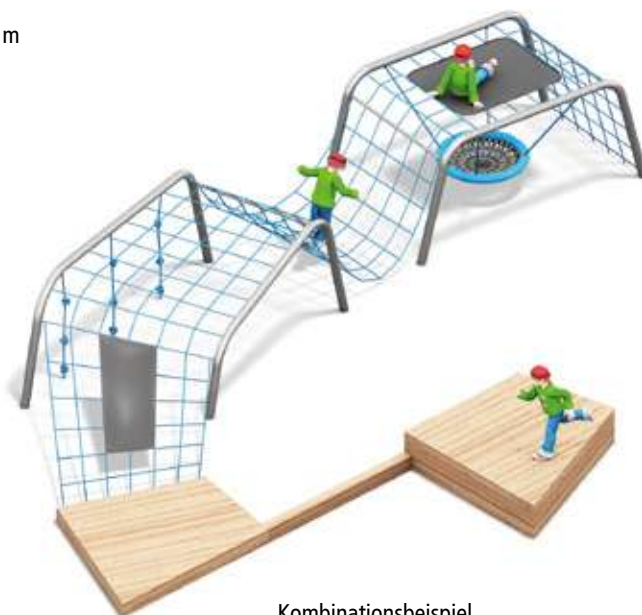
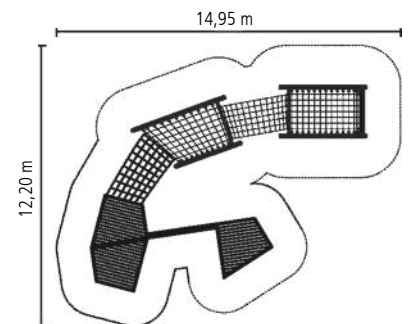

Kombinationsbeispiel

- ⊕ Im Lieferumfang sind die Fertigfundamente enthalten
- ⊕ Aus Edelstahlrohr



Tipi

Art.-Nr. 20.02.137



Symbol-Erklärung
siehe Klappkarte

 5,20 m

 Ø 4,50 m

 75,30 m

 Ø 9,80 m

 2,90 m

 2,00 m

 34



Ø 9,80 m

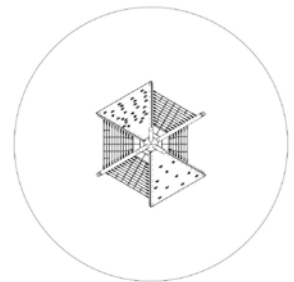









Turmkreisel, drehend

Art.-Nr. 20.01.150S



Symbol-Erklärung
siehe Klappkarte

-  4,20 m
-  Ø 2,00 m
-  50,20 m²
-  Ø 8,00 m
empfohlen Ø 11,00 m
-  2,80 m
-  1,00 m³
-  12
- 











Vogelnestbaum „Drago“

Art.-Nr. 4652-70



Symbol-Erklärung
siehe Klappkarte

-  5,95 m
-  Ø 4,55 m
-  54,00 m²
-  Ø 8,30 m
-  2,60 m
-  4,80 m³
-  28
- 



Ø 8,30 m

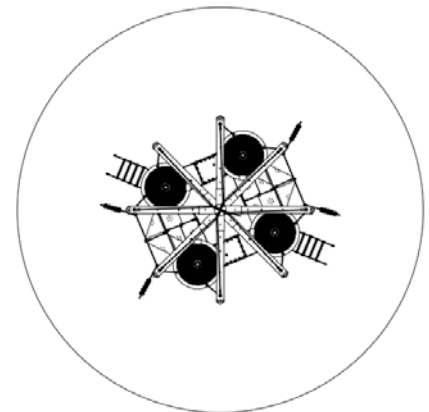









Vogelnestbaum

Art.-Nr. 4652 Querträger aus Holz

Art.-Nr. 4652S Querträger aus Stahl



Symbol-Erklärung
siehe Klappkarte

-  5,95 m
-  Ø 7,70 m
-  81,00 m²
-  Ø 10,20 m
-  2,80 m
-  3,20 m³
-  37
- 

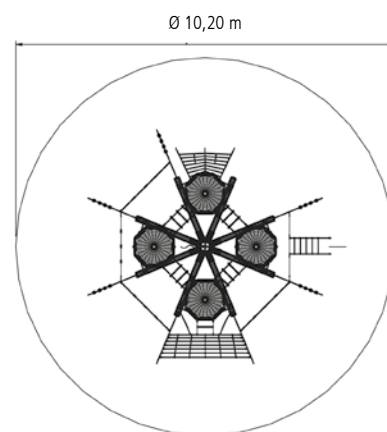
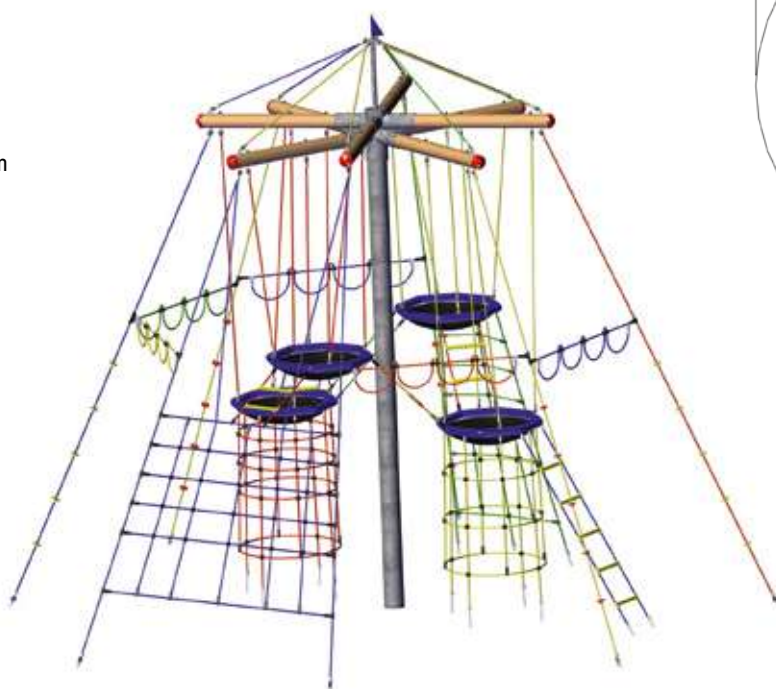

- Q Vogelnestbaum Mini (Seite 17)
- Q Vogelnestbaum Midi (Seite 94)

Auf Wunsch können die Querträger auch in feuerverzinktem Stahl ausgeführt werden!
Weitere Elemente wie z. B. eine Rutsche können ergänzt werden.



Vogelnestbaum „Adlerhorst“

Art.-Nr. 4652-40 Querträger aus Holz

Art.-Nr. 4652-40S Querträger aus Stahl



Symbol-Erklärung
siehe Klappkarte

 5,95 m

 Ø 4,00 m

 52,80 m²

 Ø 8,20 m

 2,95 m

 2,40 m³

 35

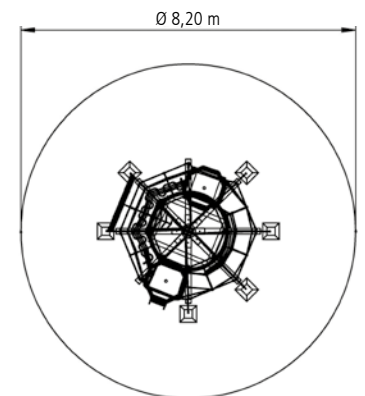

Auf Wunsch können die Querträger auch in feuerverzinktem Stahl ausgeführt werden, siehe rechtes Bild!

Weitere Elemente wie z. B. eine Rutsche können ergänzt werden.











Vogelnestbaum „Laola“

Art.-Nr. 4652-60



Symbol-Erklärung
siehe Klappkarte

-  5,95 m
-  7,25 x 7,15 m
-  48,20 m²
-  9,50 x 7,95 m
-  2,50 m
-  7,60 m³
-  45
- 

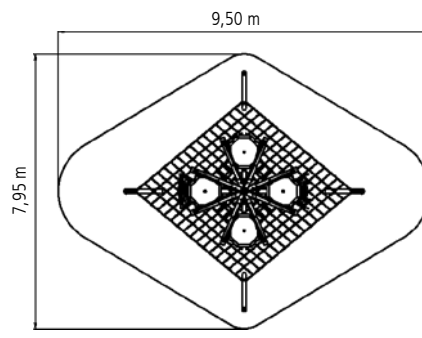









Vogelnestbaum inkl. Brücke und Rutsche

Art.-Nr. 4652-2 Querträger aus Holz

Art.-Nr. 4652-2S Querträger aus Stahl



Symbol-Erklärung
siehe Klappkarte

-  5,95 m
-  13,00 x 7,10 m
-  101,00 m²
-  16,45 x 10,20 m
-  2,80 m
-  4,40 m³
-  42
- 

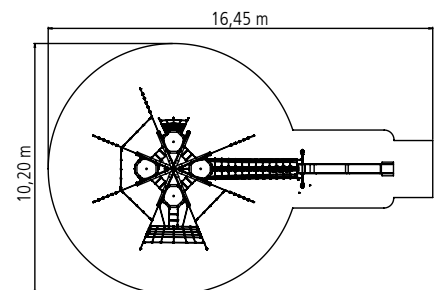
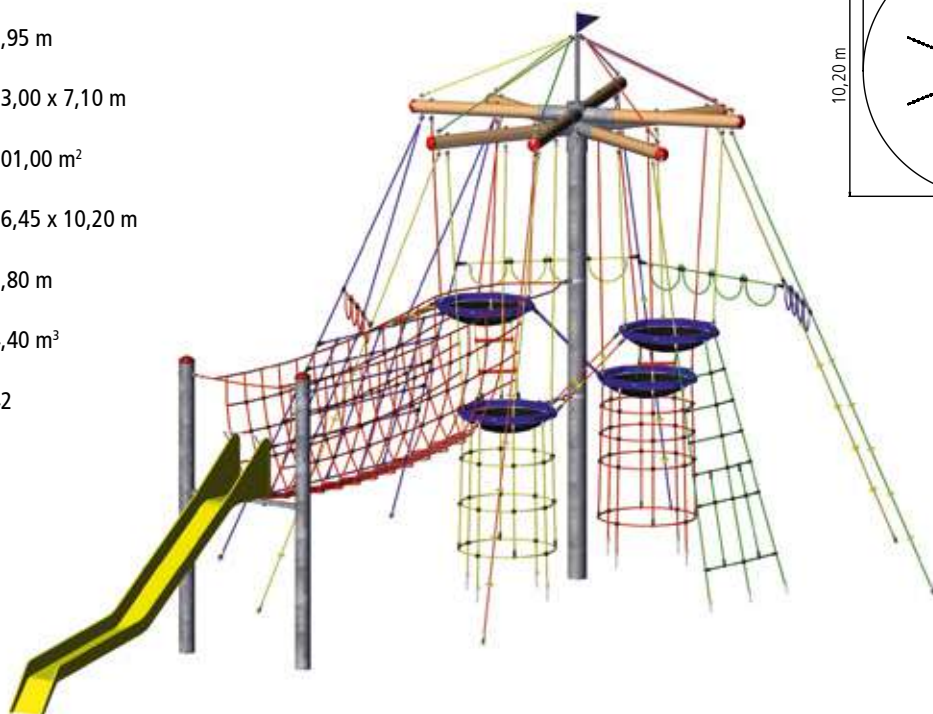









Vogelnestbaum inkl. Brücke und Wendelrutsche

Art.-Nr. 4652-3 Querträger aus Holz

Art.-Nr. 4652-3S Querträger aus Stahl



Symbol-Erklärung
siehe Klappkarte

-  5,95 m
-  12,65 x 7,30 m
-  114,30 m²
-  16,50 x 11,00 m
-  2,80 m
-  4,75 m³
-  42
- 

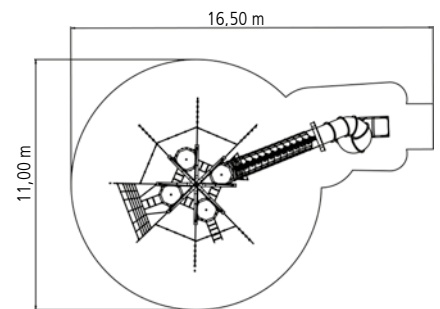

Auf Wunsch können die Querträger auch in feuerverzinktem Stahl ausgeführt werden!
Auf Anfrage auch mit gerader Röhrenrutsche erhältlich.











Vogelnestbaum Midi

Art.-Nr. 4652-10 Querträger aus Holz

Art.-Nr. 4652-10S Querträger aus Stahl



Symbol-Erklärung
siehe Klappkarte

-  5,20 m
-  Ø 3,65 m
-  44,20 m³
-  Ø 7,50 m
-  2,00 m
-  3,00 m³
-  35
- 

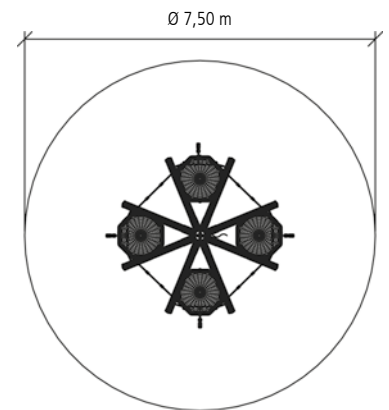

Q Vogelnestbaum Mini (Seite 17)

Q Vogelnestbaum (Seite 89)









Auf Wunsch können die Querträger auch in feuerverzinktem Stahl ausgeführt werden!
Weitere Elemente wie z. B. eine Rutsche können ergänzt werden.

Vogelnestturm „Black Forest“-Kombi

Art.-Nr. 4652-23



Symbol-Erklärung
siehe Klappkarte

-  6,90 m
-  10,40 x 8,20 m
-  127,00 m²
-  13,70 x 12,10 m
-  2,95 m
-  5,85 m³
-  107
- 

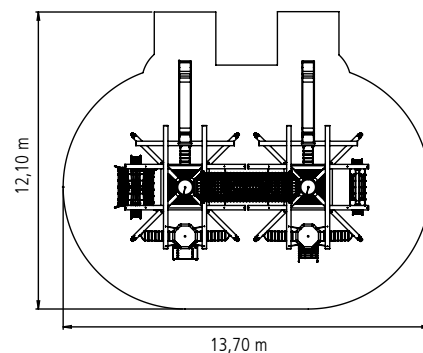











Vogelnestturm

Art.-Nr. 4652-20S / Stahlversion



Symbol-Erklärung
siehe Klappkarte

-  6,90 m
-  7,10 x 6,85 m
-  78,50 m²
-  Ø 10,00 m
-  2,90 m
-  3,50 m³
-  32
- 

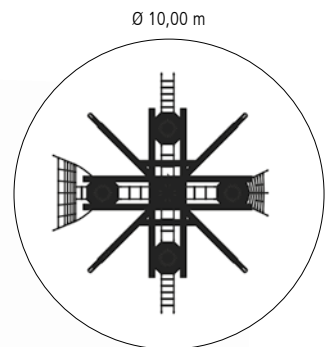
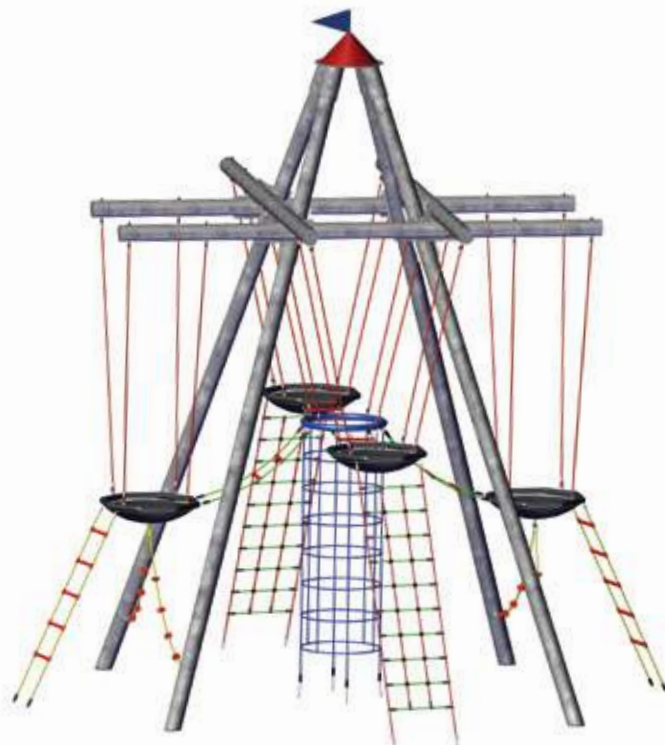









Vogelnestturm

Art.-Nr. 4652-20 / Douglasie



Symbol-Erklärung
siehe Klappkarte

-  6,90 m
-  7,10 x 6,85 m
-  78,50 m²
-  Ø 10,00 m
-  2,90 m
-  3,50 m³
-  32
- 

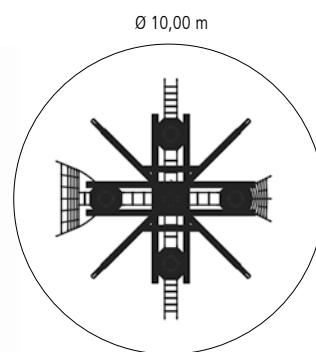

Q Vogelnestturm
„Fortuna“ (Seite 18)
Q Olivenbaum (Seite 79)











Vogelnestturm „Black Forest“

Art.-Nr. 4652-21S / Stahlversion



Symbol-Erklärung
siehe Klappkarte

-  6,90 m
-  5,60 x 8,70 m
-  83,10 m²
-  9,90 x 12,10 m
-  3,00 m
-  3,00 m³
-  64
- 

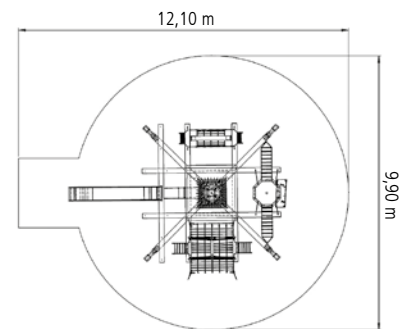









Vogelnehturm „Black Forest“

Art.-Nr. 4652-21 / Douglasie



Symbol-Erklärung
siehe Klappkarte

-  6,90 m
-  5,60 x 8,70 m
-  83,10 m²
-  9,90 x 12,10 m
-  3,00 m
-  3,00 m³
-  64
- 

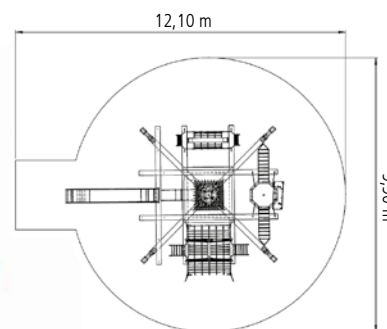











Super-Tampen-Swinger „Rabenscheid“

Art.-Nr. 4585-60



Symbol-Erklärung
siehe Klappkarte

-  3,50 m
-  9,40 x 3,00 m
-  50,00 m²
-  13,55 x 3,70 m
-  1,80 m
-  5,70 m³
-  10
- 

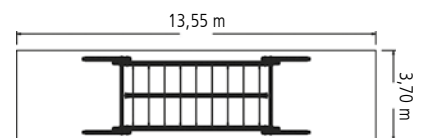

Achtung!
Der Montageraum (Außenmaß Fundamente)
ist größer als der Mindestraum des Gerätes!











Super-Tampen-Swinger Maxi

Art.-Nr. 4585-10



Symbol-Erklärung
siehe Klappkarte

-  5,25 m
-  7,05 x 15,90 m
-  155,75 m²
-  17,50 x 8,90 m
-  1,50 m
-  8,90 m³
-  13
- 

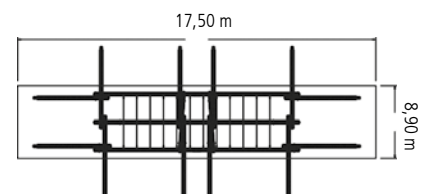

Das Ger t f r gr ßte Anst rme!
Seit Jahren erfolgreich in Schulen,
Parks etc. eingesetzt.

Achtung!
Der Montageraum (Außenmaß Fundamente)
ist gr ßer als der Mindestraum des Ger tes!

Auf Anfrage bieten wir Ihnen die Super-
Tampen-Swinger-Serie auch separat
als Einh ngeteil (Schaukeltampen inkl.
Aufh nge-Seilen und -Lager) f r Ihre
Standkonstruktionen an.









Super-Tampen-Swinger Midi

Art.-Nr. 4585-50



Symbol-Erklärung
siehe Klappkarte

-  2,90 m
-  7,75 x 3,65 m
-  42,00 m²
-  12,50 x 3,50 m
-  1,75 m
-  1,60 m³
-  9
- 
- 

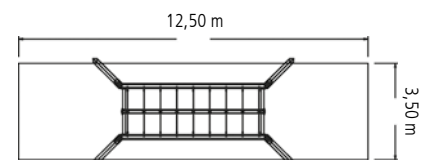

Achtung!

Der Montageaum (Außenmaß Fundamente)
ist größer als der Mindestraum des Gerätes!



Super-Tampen-Swinger Mini









Art.-Nr. 4585S mit Standpfosten aus Stahl (Ø 102 mm)

Art.-Nr. 4585PS mit Standpfosten aus Douglasie (Ø 180 mm), mit Pfostenschuhen



Ausstattung hier mit Douglasiepfosten

Symbol-Erklärung
siehe Klappkarte

-  2,80 m
-  3,75 x 2,20 m
-  24,90 m²
-  7,90 x 3,20 m
-  1,50 m
-  2,40 m³
-  4
- 

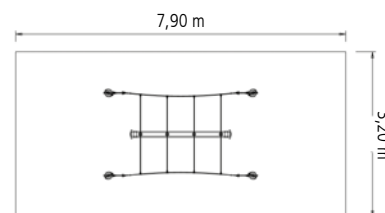



Super-Tampen-Swinger Mini 4-Sitzer, einfach

Art.-Nr. 4585-MD4



Symbol-Erklärung
siehe Klappkarte









-  2,55 m
-  5,00 x 2,15 m
-  26,50 m²
-  8,85 x 3,20 m
-  1,50 m
-  1,00 m³
-  6
- 

Bild zeigt doppelte Version mit jeweils 3 Sitzplätzen,
Zeichnung zeigt einzelne Version mit 4 Sitzplätzen.
Weitere Ausführungen mit 3 oder 5 Sitzplätzen auf Anfrage!







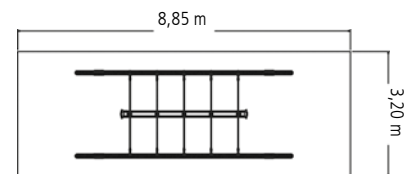



Super-Tampen-Swinger Mini 4-Sitzer, doppelt

Art.-Nr. 4585-MDD4



Symbol-Erklärung
siehe Klappkarte

-  2,55 m
-  5,00 x 4,15 m
-  45,60 m²
-  8,85 x 5,20 m
-  1,50 m
-  1,50 m³
-  12
- 

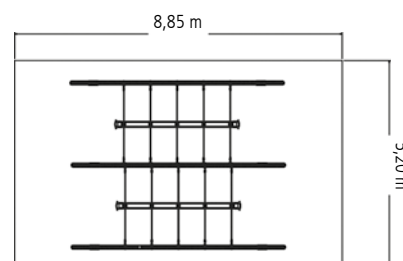

Zeichnung zeigt doppelte Version mit jeweils 4 Sitzplätzen.
Weitere Ausführungen mit 3 oder 5 Sitzplätzen auf Anfrage!



FOR JOY!

PARCOURS

Einfach selbst kombinieren

Variantenreich, einfach zu installieren, wartungsfreundlich und für Kinder von 2-14 Jahren geeignet. Kreieren Sie sich Ihre eigene Spielanlage nach Ihrem individuellen Platzangebot. Je nach Alter und Anspruch können Sie zwischen verschiedenen Pfostenhöhen, Gummimatten, Hangelseilen, Wackelbalken, Kletternetzen und vielem mehr wählen. Jeder Parcours wird so zum Unikat und ist an Ihre örtlichen Gegebenheiten angepasst. Die Netze aus Herkulesseil überzeugen in bewährter HUCK-Qualität.

Individualität wie sie im Buche steht. Grundsätzlich können alle Parcours-Elemente (auch an Großspielgeräten) miteinander kombiniert werden. Geben Sie uns Ihre Wunschkombination an, wir beraten Sie hinsichtlich der Realisierung. Platzmangel? Kein Problem – wir haben die Lösung.

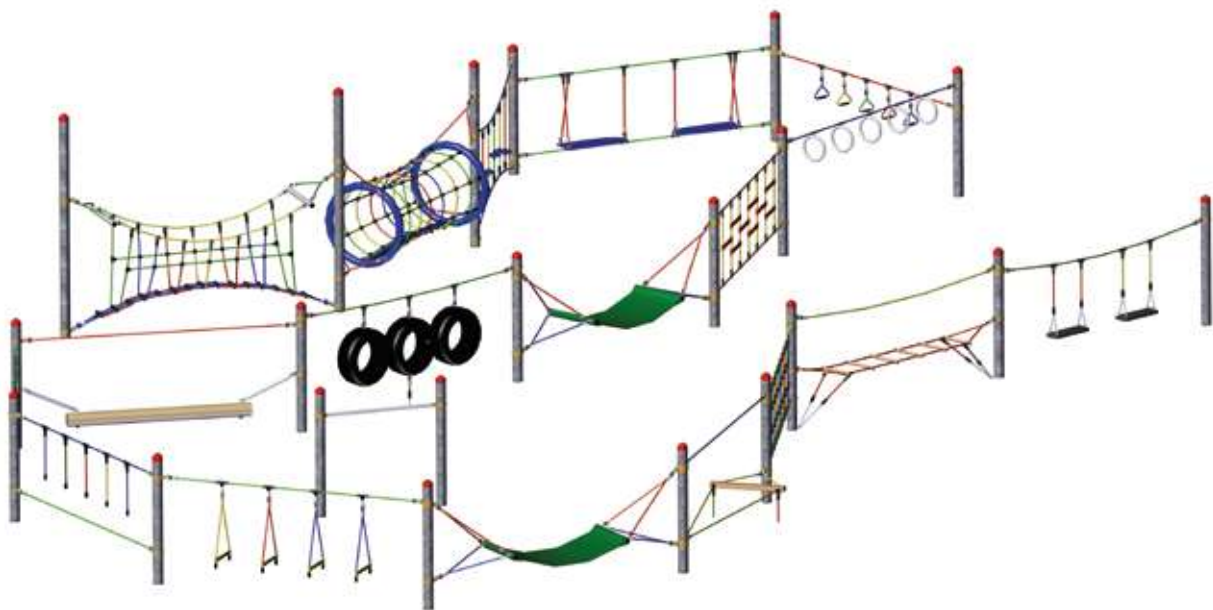



Kombinationsmöglichkeiten

Alle Einzelemente (ab Seite 110) sind individuell miteinander kombinierbar

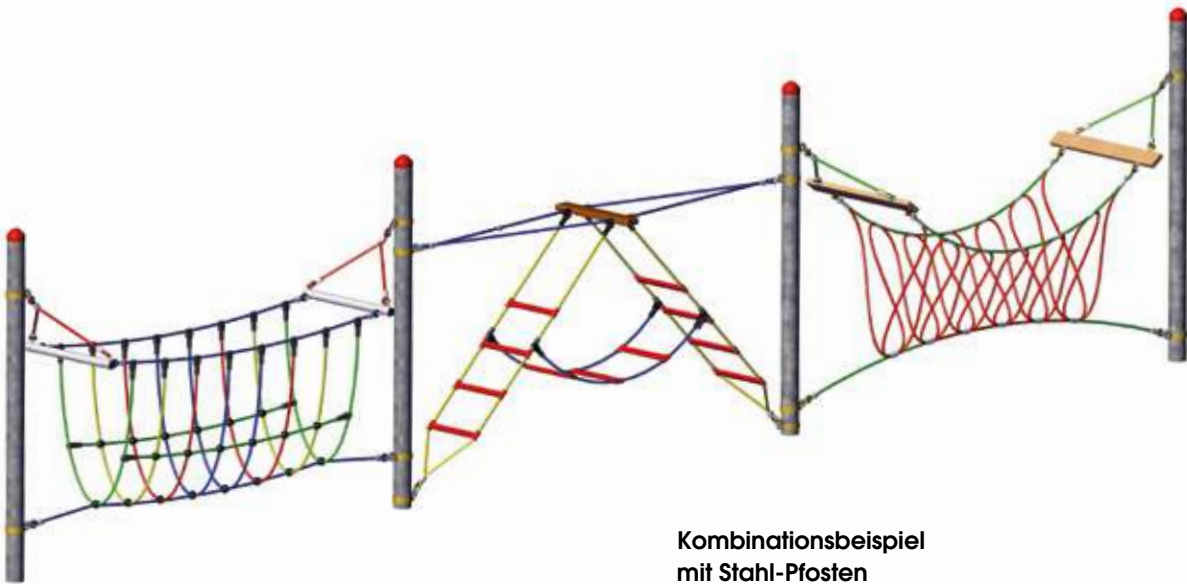

Kombinationsbeispiel mit Stahl-Pfosten

Kletterspiel Brücke „Fun-Parcours“

Kletterspiel 3er-Leiter „Fun-Parcours“

Kletterspiel Schlaufenbrücke „Fun-Parcours“

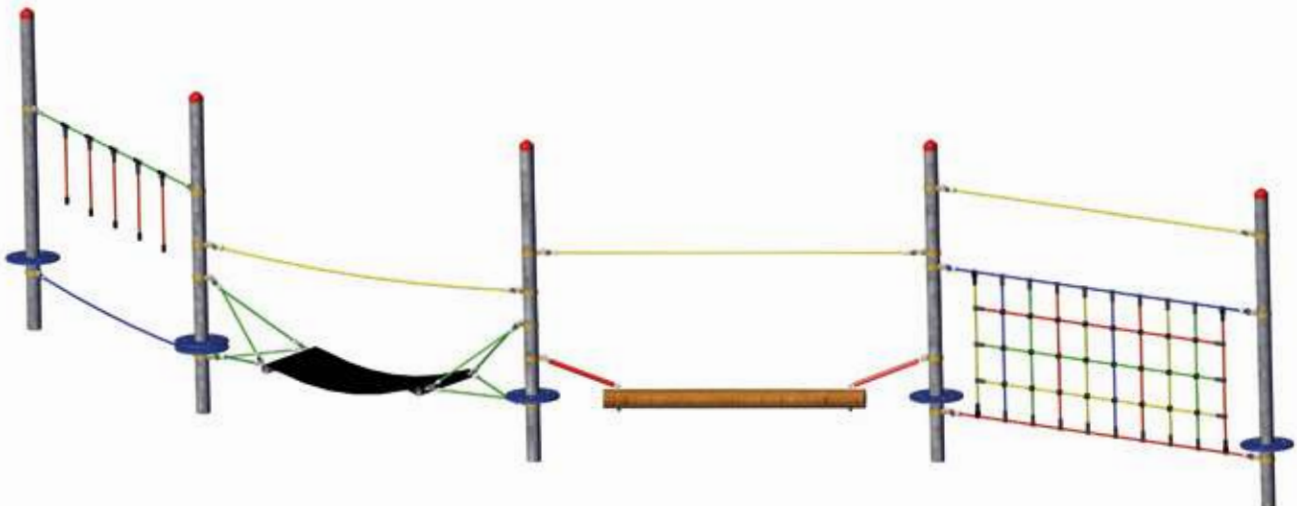

Kombinationsbeispiel mit Stahl-Pfosten

Hangelseil „Dillenburg“

Gummigurt-Matte „Dillenburg“

Wackelbalken „Dillenburg“

Kletternetz „Dillenburg“

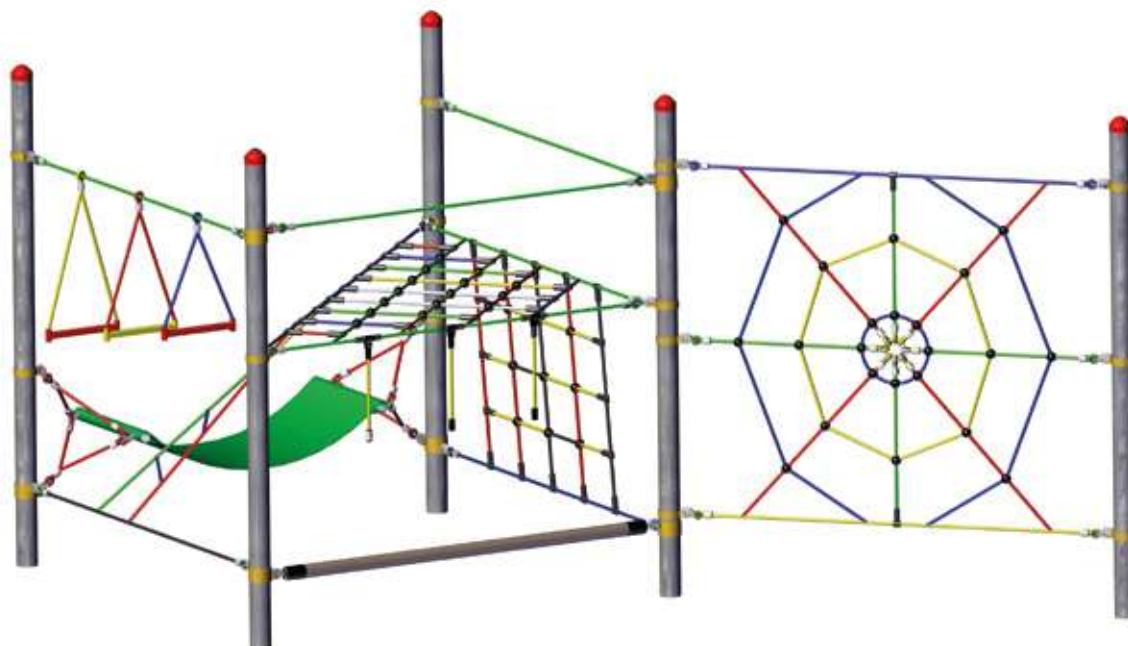

**Kombinationsbeispiel
mit Stahl-Pfosten**

Vario-Element 1
Vario-Element 2
Vario-Element 3

Vario-Element 4
Vario-Element 8

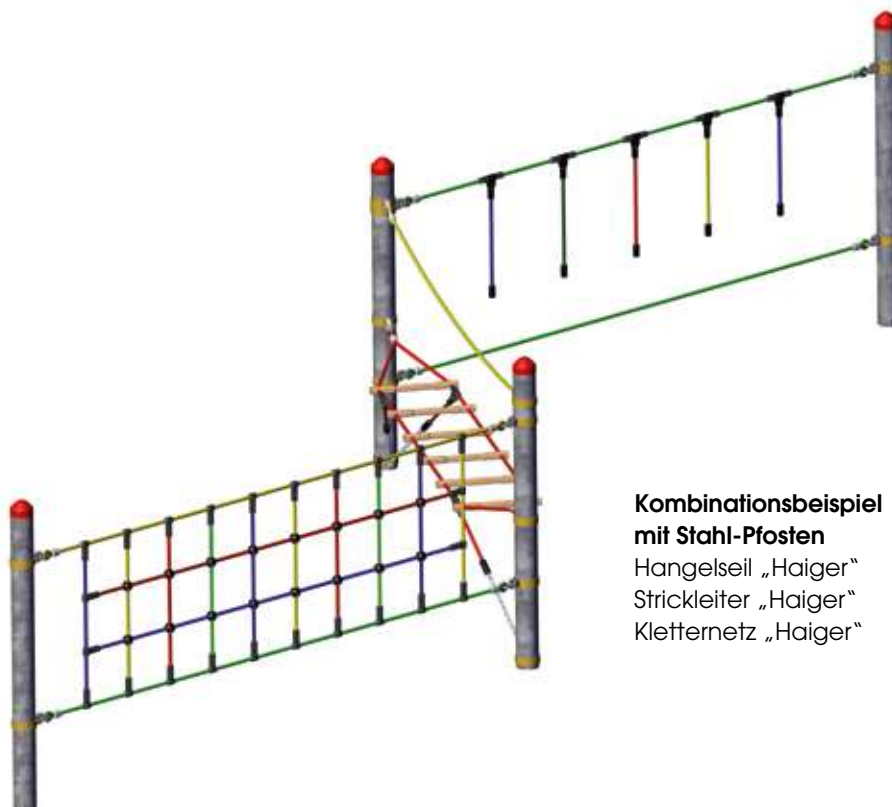

**Kombinationsbeispiel
mit Stahl-Pfosten**

Hangelseil „Haiger“
Strickleiter „Haiger“
Kletternetz „Haiger“



Einzelelemente, Pfostenabstand von 3,00 m Achsmaß

Ohne Standpfosten



Schaukelsitze
„Haiger“

Art.-Nr. 4591-1 / Stahl
Art.-Nr. 4591-1-R / Robinie



Strickleiter
„Haiger“

Art.-Nr. 4591-2 / Stahl
Art.-Nr. 4591-2-R / Robinie

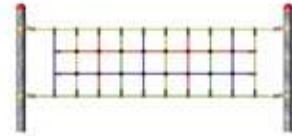

Kletternetz
„Haiger“

Art.-Nr. 4591-3 / Stahl
Art.-Nr. 4591-3-R / Robinie

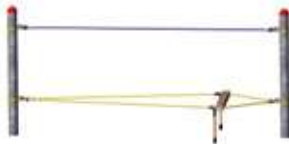

Spagatseil
„Haiger“

Art.-Nr. 4591-4 / Stahl
Art.-Nr. 4591-4-R / Robinie



Gummihängematte „Haiger“

Art.-Nr. 4591-5 / Stahl
Art.-Nr. 4591-5-R / Robinie



Strickleitersprossen
„Haiger“

Art.-Nr. 4591-6 / Stahl
Art.-Nr. 4591-6-R / Robinie

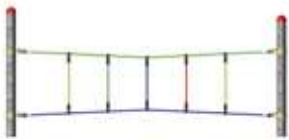

Bogenseil
„Haiger“

Art.-Nr. 4591-7 / Stahl
Art.-Nr. 4591-7-R / Robinie

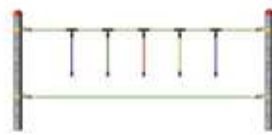

Hangeseil
„Haiger“

Art.-Nr. 4591-8 / Stahl
Art.-Nr. 4591-8-R / Robinie



Wackelbalken
„Haiger“

Art.-Nr. 4591-9 / Stahl
Art.-Nr. 4591-9-R / Robinie



Reifen
„Haiger“

Art.-Nr. 4591-10 / Stahl
Art.-Nr. 4591-10-R / Robinie



Polyesterhängematte „Haiger“

Art.-Nr. 4591-11 / Stahl
Art.-Nr. 4591-11-R / Robinie

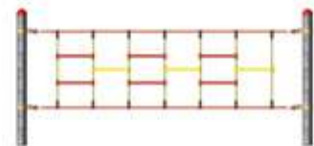

Klettersprossen
„Haiger“

Art.-Nr. 4591-12 / Stahl
Art.-Nr. 4591-12-R / Robinie



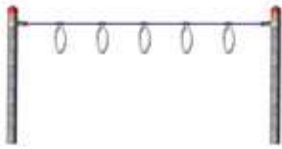

Halteringe
„Haiger“

Art.-Nr. 4591-13 / Stahl
Art.-Nr. 4591-13-R / Robinie



Halteschlaufen
„Haiger“

Art.-Nr. 4591-14 / Stahl
Art.-Nr. 4591-14-R / Robinie



Surfer
„Haiger“

Art.-Nr. 4591-15 / Stahl
Art.-Nr. 4591-15-R / Robinie

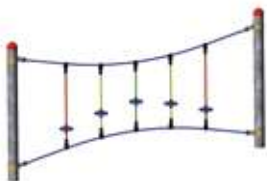

Kleine Teller
„Haiger“

Art.-Nr. 4960-3 / Stahl
Art.-Nr. 4960-3-R / Robinie



Reckstange einzeln
„Haiger“

Art.-Nr. 4960-9 / Stahl

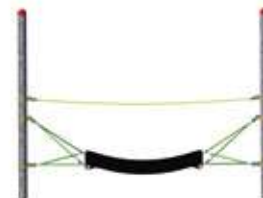

Gummigurt-Matte
„Dillenburg“

Art.-Nr. 4591-60-5 / Stahl
Art.-Nr. 4591-60-5-R / Robinie

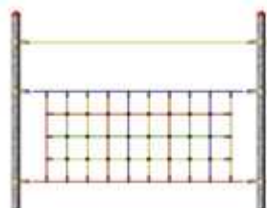

Kletternetz
„Dillenburg“

Art.-Nr. 4591-60-3 / Stahl
Art.-Nr. 4591-60-3-R / Robinie

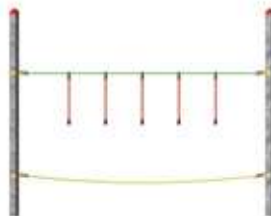

Hangelseil
„Dillenburg“

Art.-Nr. 4591-60-8 / Stahl
Art.-Nr. 4591-60-8-R / Robinie

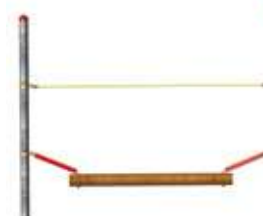

Wackelbalken
„Dillenburg“

Art.-Nr. 4591-60-9 / Stahl
Art.-Nr. 4591-60-9-R / Robinie



Einzelelemente, Pfostenabstand von 2,25 m Achsmaß

Ohne Standpfosten

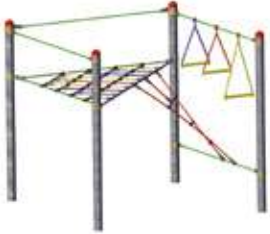

Vario-Element 1

Art.-Nr. 4591-30-1 / Stahl
Art.-Nr. 4591-30-1-R / Robinie



Vario-Element 2

Art.-Nr. 4591-30-2 / Stahl
Art.-Nr. 4591-30-2-R / Robinie

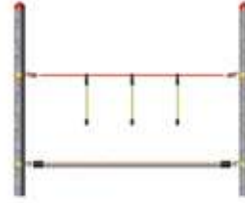

Vario-Element 3

Art.-Nr. 4591-30-3 / Stahl
Art.-Nr. 4591-30-3-R / Robinie



Vario-Element 4

Art.-Nr. 4591-30-4 / Stahl
Art.-Nr. 4591-30-4-R / Robinie



Vario-Element 5

Art.-Nr. 4591-30-5 / Stahl
Art.-Nr. 4591-30-5-R / Robinie

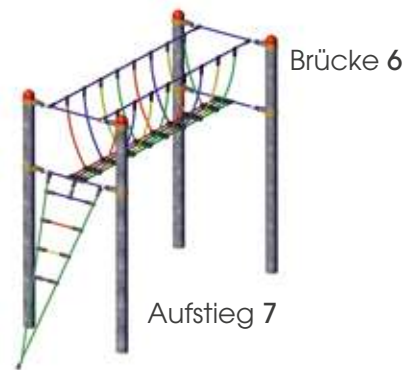

Vario-Element 6 + 7

Brücke 6:
Art.-Nr. 4591-30-6 / Stahl
Art.-Nr. 4591-30-6-R / Robinie

Aufstieg 7:
Art.-Nr. 4591-30-7 / Stahl
Art.-Nr. 4591-30-7-R / Robinie

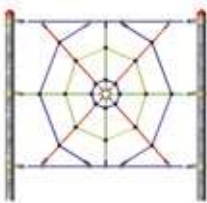

Vario-Element 8

Art.-Nr. 4591-30-8 / Stahl
Art.-Nr. 4591-30-8-R / Robinie



Vario-Element 9

Art.-Nr. 4591-30-9 / Stahl
Art.-Nr. 4591-30-9-R / Robinie

Brücke 11

Rutsche 10

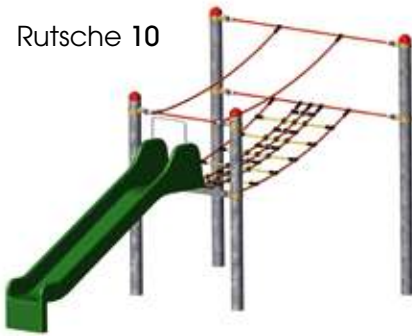

Vario-Element 10 + 11

Rutsche 10:

Art.-Nr. 4591-30-10 / Stahl
Art.-Nr. 4591-30-10-R / Robinie

Brücke 11:

Art.-Nr. 4591-30-11 / Stahl
Art.-Nr. 4591-30-11-R / Robinie



Vario-Element 12

Art.-Nr. 4591-30-12 / Stahl
Art.-Nr. 4591-30-12-R / Robinie



Vario-Element 13

Art.-Nr. 4591-30-13 / Stahl
Art.-Nr. 4591-30-13-R / Robinie



Vario-Element 14

Art.-Nr. 4591-30-14 / Stahl
Art.-Nr. 4591-30-14-R / Robinie

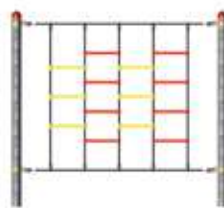

Vario-Element 15

Art.-Nr. 4591-30-15 / Stahl
Art.-Nr. 4591-30-15-R / Robinie



Vario-Element 16

Art.-Nr. 4591-30-16 / Stahl
Art.-Nr. 4591-30-16-R / Robinie



Vario-Element 17

Art.-Nr. 4591-30-17 / Stahl
Art.-Nr. 4591-30-17-R / Robinie



Vario-Element 19

Art.-Nr. 4591-30-19 / Stahl
Art.-Nr. 4591-30-19-R / Robinie



Vario-Element 20

Art.-Nr. 4591-30-20 / Stahl
Art.-Nr. 4591-30-20-R / Robinie



Einzelemente, Pfostenabstand von 3,00 m Achsmaß

Ohne Standpfosten

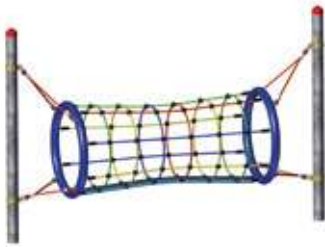

Abenteuertunnel
„Fun-Parcours“

Art.-Nr. 4960-1 / Stahl
Art.-Nr. 4960-1-R / Robinie



Schlaufenbrücke
„Fun-Parcours“

Art.-Nr. 4960-2 / Stahl
Art.-Nr. 4960-2-R / Robinie



3er-Leiter
„Fun-Parcours“

Art.-Nr. 4960-4 / Stahl
Art.-Nr. 4960-4-R / Robinie



Bogenbrücke
„Fun-Parcours“

Art.-Nr. 4960-5 / Stahl
Art.-Nr. 4960-5-R / Robinie

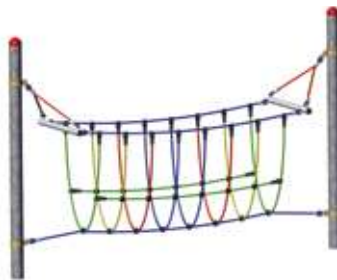

Brücke
„Fun-Parcours“

Art.-Nr. 4960-6 / Stahl
Art.-Nr. 4960-6-R / Robinie

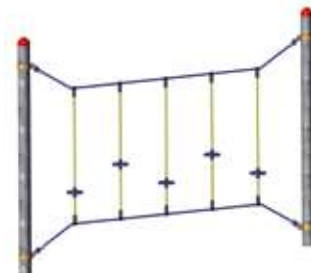

Kleine Teller
„Fun-Parcours“

Art.-Nr. 4960-7 / Stahl
Art.-Nr. 4960-7-R / Robinie

Standpfosten aus Stahl oder Robinie

Jeweils einzeln / Die Länge der Pfosten orientiert sich an den Einzelementen

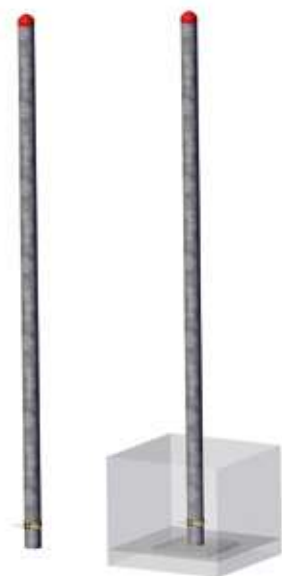

🔍 Informationen zu unseren Pfosten auf Seite 8



Stahl-Pfosten

Ø 102 mm
feuerverzinkt inkl. roter Abdeckkappe

Robinie-Pfosten

Ø 160 - 200 mm
inkl. Stahllaschen

Länge 2,40 m

„Haiger“-Elemente / Art.-Nr. 4591-0

Länge 2,30 m

„Haiger“-Elemente / Art.-Nr. 4591-0-R

Länge 3,00 m

„Fun-Parcours“-Elemente / Art.-Nr. 4960-0

Länge 2,90 m

„Fun-Parcours“-Elemente / Art.-Nr. 4960-0-R

Länge 3,40 m

„Vario-“ und „Dillenburg“-Elemente
Art.-Nr. 4591-30-0

Länge 3,40 m

„Vario-“ und „Dillenburg“-Elemente
Art.-Nr. 4591-30-0-R

Stehfläche für alle Stahl-Pfosten

Art.-Nr. 4591-60-S
Höhenverstellbar

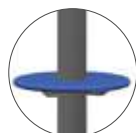

Stehfläche für alle Robinie-Pfosten

Art.-Nr. 4575-S
Höhe muss bei Bestellung
festgelegt werden



- ⊕ Stahl-Pfosten sind auf Wunsch pulverbeschichtet erhältlich.
- ⊕ Nahezu jeder RAL-Ton verfügbar.



Ganz viel Spaß mit unseren Parcours-Elementen!

Oben: Beispiel für Parcours-Kombination

Links: Schlaufenbrücke „Fun-Parcours“

Unten: Abenteuerunnel „Fun-Parcours“





Oben: Parcours-Kombination mit pulverbeschichteten Stahl-Pfosten
Rechts: Gummigurt-Matte „Dillenburg“
Unten: Vario-Element 12, 4 und 8





GO WILD!



KLETTERNETZE & BRÜCKEN

Der positive Einfluss des Kletterns ist unbestritten. Gerade bei Kindern fördert diese Aktivität dazu, dass ihre motorischen Fähigkeiten geschult, gefestigt und gestärkt werden. Unsere Netze schaffen den Anreiz, dass Kinder sich diesen Erfahrungen stellen und sorgen dazu noch für höchste Sicherheit.

Der Kreativität sind, dank unserer variantenreichen Auswahl, keine Grenzen gesetzt: Wir bieten Ihnen verschiedene Farben, Längen und Materialien, sodass die Brücken, Netze, Seile und Leitern ganz Ihren Wünschen und Vorstellungen entsprechen.



Hochwertige Verbindungen unserer Herkulesseile



HUCK Kunststoff-Knotenkugel

Seit Jahrzehnten weltweit im Einsatz, verbindet unsere HUCK Kunststoff-Knotenkugel mit einem Durchmesser von 48 mm die unterschiedlichsten Netze und Seile.

Ob einfache Kletternetze oder große Netzlandschaften in diversen Formen und Größen – die HUCK Knotenkugel bietet eine zuverlässige und haltbare Verbindung (für Reparaturzwecke auch 2-teilig lieferbar).

✔ Runde Form ohne Ecken und Kanten für eine angenehme Haptik

✔ Leicht austauschbar

✔ Farbvariationen: schwarz, beige

Und unsere Neuheiten

blau, gelb, rot



HUCK Aluminium-Knotenkugel

Für besondere Einsatzfälle bietet HUCK auch Knotenkugeln aus Aluminium mit einem Durchmesser 28 mm an (für HUCK Herkulesseil Ø 18 mm).

✔ Hohe Kraftübertragung zwischen den Seilen

✔ Runde Form ohne Ecken und Kanten für eine angenehme Haptik



HUCK Edelstahl-Klammer

Diese für Horizontal-Netze geeignete Verbindungen zeichnen sich besonders durch ihr hochwertiges Material und ein klares Design aus.

✔ hochwertiges Design, passt zu den unterschiedlichsten Seilfarben

✔ angenehm zum Liegen und Entspannen

✔ aus Edelstahl V2A



HUCK Kreuzstich-Verbindung

Im Kreuzstich-Design bei Herkulesseilen ausgeführt, verwenden wir auf Kundenwunsch diese Knotenverbindung, um das Seil in den Vordergrund zu stellen. Besonders beliebt für horizontale Netze – wie z. B. für Hängematten.

✔ Farbvariationen: blau, schwarz, rot, beige

✔ angenehm zum Liegen und Entspannen

✔ Seil im Vordergrund



Kletternetze aus PP-Seil

PP-Kletternetze mit Flechtknoten

Art.-Nr.	Beschreibung	Maschenweite in mm
4116-110	PP, Ø 16 mm	110
4116-250	PP, Ø 16 mm	250
4116-300	PP, Ø 16 mm	300
4116-400	PP, Ø 16 mm	400
4116-500	PP, Ø 16 mm	500
4120-250	PP, Ø 20 mm	250
4120-300	PP, Ø 20 mm	300
4120-400	PP, Ø 20 mm	400
4120-500	PP, Ø 20 mm	500
4125-250	PP, Ø 25 mm	250
4125-300	PP, Ø 25 mm	300



⊕ Preiswerte Alternative

Mit 16 mm Durchmesser, aber ohne Stahleinlage, ist unser PP-Seil preiswerter als das Herkulesseil und eignet sich hervorragend für die Indoor- und die beaufsichtigten Bereiche sowie Schwimmbäder.

⊕ Flexible Verbindung

Es wird mit Flechtknoten verbunden, die nicht nur sehr schön aussehen, sondern das Seil auch flexibel machen.

⊕ Farbliche Auswahl

Das 4-schaftige Seil aus PP-multifil gibt es in den Farben: schwarz, beige, orange, grün und blau.





Kletternetze aus Herkulesseil

Kletternetze

aus \varnothing 16 mm Herkulesseil sechslitzig, mit Kunststoff-Knotenkugel

Art.-Nr.	Beschreibung	Maschenweite in mm
4316-125	Herkules, \varnothing 16 mm	125
4316-250	Herkules, \varnothing 16 mm	250
4316-300	Herkules, \varnothing 16 mm	300
4316-350	Herkules, \varnothing 16 mm	350
4316-400	Herkules, \varnothing 16 mm	400
4316-500	Herkules, \varnothing 16 mm	500

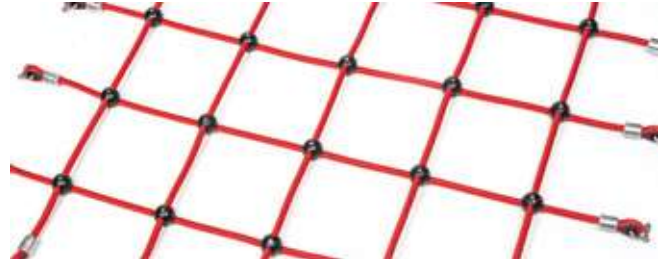

Kletternetze

aus \varnothing 18 mm Herkulesseil sechslitzig, mit Aluminium-Knotenkugel

Art.-Nr.	Beschreibung	Maschenweite in mm
4618-120	Herkules, \varnothing 18 mm	120
4618-250	Herkules, \varnothing 18 mm	250
4618-300	Herkules, \varnothing 18 mm	300
4618-350	Herkules, \varnothing 18 mm	350
4618-400	Herkules, \varnothing 18 mm	400
4618-500	Herkules, \varnothing 18 mm	500

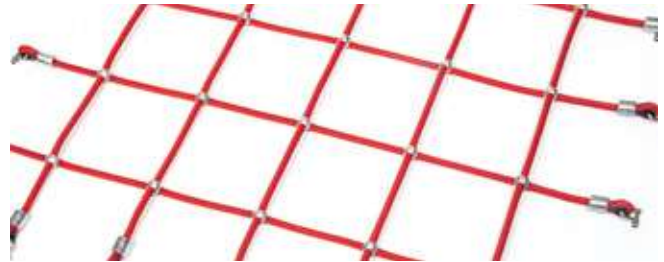

Kletternetze

aus \varnothing 16 mm Herkulesseil sechslitzig, mit Edelstahl-Klammer

Art.-Nr.	Beschreibung	Maschenweite in mm
4516-120	Herkules, \varnothing 16 mm	120
4516-250	Herkules, \varnothing 16 mm	250
4516-300	Herkules, \varnothing 16 mm	300
4516-350	Herkules, \varnothing 16 mm	350
4516-400	Herkules, \varnothing 16 mm	400
4516-500	Herkules, \varnothing 16 mm	500

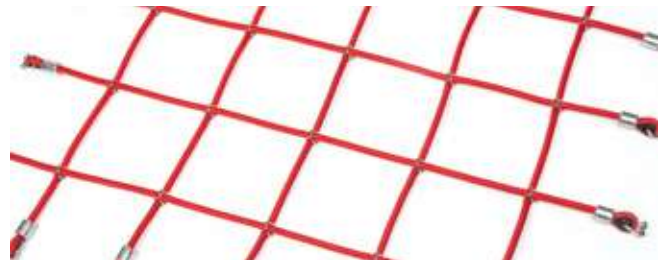

Kletternetze

aus Ø 16 mm Herkulesseil vierlitzig, mit Kreuzstich-Verbindung

Art.-Nr.	Beschreibung	Maschenweite in mm
4416-120	Herkules, Ø 16 mm	120
4416-250	Herkules, Ø 16 mm	250
4416-300	Herkules, Ø 16 mm	300
4416-400	Herkules, Ø 16 mm	400
4416-500	Herkules, Ø 16 mm	500

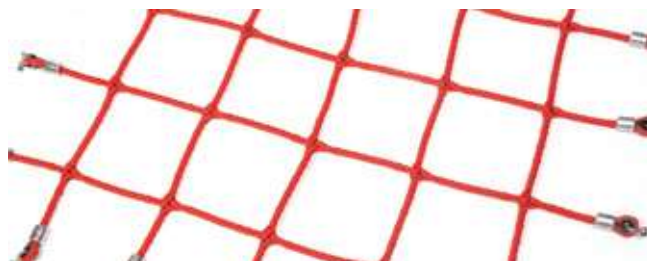

WICHTIG!

Bei Bestellung angeben:

- 1) liches Rahmenmaß
- 2) vorgesehene Befestigungsseite
- 3) Befestigungsmittel
- 4) Länge der benutzten Befestigung (Gewindelängen)
- 5) Seilfarben:



schwarz 06
 orange-fluoreszierend 03F
 hanffarben 08
 hellgrau 66
 rot 07
 fuchsia 71
 blau 04
 gelb 05
 grün 01
 türkis 11
 rost-orange 03
 Netze: bunt 09

Mindermengen-Zuschläge bei Kletternetzen

unter 1 m² + 50 %, unter 2 m² + 25 %



Beispielhafte Befestigungsmöglichkeiten für Kletternetze, Klettertaue, Brücken, etc.

Wir haben zahlreiche durchdachte und praktische Lösungen entwickelt, damit Sie unsere Seile an verschiedensten Elementen befestigen können. Sie finden nachfolgend eine **komprimierte** Auswahl, gerne stehen Ihnen unsere Ansprechpartner für spezielle Lösungen zur Verfügung.

Bitte beachten Sie, dass diese Elemente ausschließlich für die Verwendung mit unserem Herkulesseil konzipiert sind. Ein Einzelverkauf der Elemente ist leider nicht möglich.

Netzrand-Abschluss Jetzt in neuem schlankeren Design



Kunststoff-T-Verbinder



Kunststoff-T-Gelenk

Befestigung an Pfosten und Balken

Bolzen können frei wählbar / Bolzen standardmäßig in Edelstahl



Ringschraube aus Edelstahl
Art.-Nr. 455B
M8/M10/M12 mit
Gewindebolzen



Bolzen aus Edelstahl
Art.-Nr. 454V
M8/M10/M12



Bolzen aus Edelstahl
Art.-Nr. 454
mit Gewindebolzen M10/M12



Ringmutter aus Edelstahl
Art.-Nr. 455-M10
Art.-Nr. 455-M12



Seilschleufe
Art.-Nr. 464
Innendurchmesser frei wählbar



Edelstahl-Kausche
Art.-Nr. 457VA
Innendurchmesser 35 mm



Kunststoff-Rundkausche
Art.-Nr. 457R
schwarz, Innendurchmesser 35 mm



Stahlring verzinkt
Art.-Nr. 453
M8 x 40 mm, M10 x 50 mm,
M10 x 60 mm



Kette 6 mm
Art.-Nr. 461V
verzinkt (kurzgliedrig),
direkt verpresst



Kette 6 mm
Art.-Nr. 461
verzinkt (kurzgliedrig),
inkl. Kunststoffadapter



Kettenschlüssel aus Edelstahl
Art.-Nr. 440-30
für Kette 6 mm oder 8 mm,
(kurzgliedrig)



Schlüssel aus Edelstahl
Art.-Nr. 440-8G
M8 (geschweißt),
eingepresst



Weitere Befestigungs-/Verbindungsmöglichkeiten aus Edelstahl



Kettenadapter M12 aus Edelstahl
 Art.-Nr. 461-6
 inkl. Gewindeanschluss f r Gewindebolzen,
 zur Verbindung mit Kette 6 mm



Kettenadapter M16 aus Edelstahl
 Art.-Nr. 461-8
 inkl. Gewindeanschluss f r Gewindebolzen,
 zur Verbindung mit Kette 8 mm



Kettensch kel M6 aus Edelstahl
 Art.-Nr. 440-6-3
 f r 3-fach Verbindung von Kette 6 mm



Kettensch kel M6 aus Edelstahl
 Art.-Nr. 440-6-4
 f r 4-fach Verbindung von Kette 6 mm



Lager-Adapter aus Edelstahl
 Art.-Nr. 430
 Lagerverbindung f r Sch kel M8 oder M10
 bzw. 2- oder 3-Augen-Sch kel an M16 oder M12
 Gewindeanschluss



Lager-Adapter mit H lse aus Edelstahl
 Art.-Nr. 443
 Lagerverbindung f r Sch kel M8 oder M10
 bzw. 2- oder 3-Augen-Sch kel an M12
 Gewindeanschluss (Innengewinde)



H lsenmutter M12 aus Edelstahl
 Art.-Nr. 433
 mit Torxantrieb und Innengewinde M12





Kauschen-Kettenwirbel aus Edelstahl

Art.-Nr. 4603-20

Drehverbindung mit verschleißfester Lagerbuchse aus Bronze für maximale Drehbelastung von Kette 6 mm oder 8 mm an Herkulesseil Ø 16 mm



Kauschenwirbel aus Edelstahl

Art.-Nr. 4603-10

Drehverbindung mit verschleißfester Lagerbuchse aus Bronze von VA-Lager-Adapter oder Lager Art.-Nr. 4602 an Herkulesseil Ø 16 mm



2-Augen-Schinkel aus Edelstahl

inkl. Querbolzen M10

Art.-Nr. 440-10

ohne Lager, ideal für Eckausbildung bei Horizontalnetzen, für Herkulesseil Ø 16 mm oder Ø 18 mm, auch als 3-Augen-Schinkel lieferbar, inkl. Querbolzen M8



3-Augen-Schinkel aus Edelstahl

inkl. Querbolzen M10

Art.-Nr. 440-20

ideal für Eckausbildung bei Horizontalnetzen, für Herkulesseil Ø 16 mm oder 18 mm an Kette 6 mm, 8 mm oder VA-Lager-Adapter, inkl. Querbolzen M8



➕ Weitere Befestigungen auf unserer Website. Lassen Sie sich von uns beraten.





Klettertaue

Beachten Sie bei Verwendung von Klettertauen die Anforderungen der DIN EN 1176-1 Absatz 4.2.12: Bei Seilen mit einseitiger Befestigung (Länge bis 2,00 m) muss der Abstand zum nächsten festen Gerüsteteil 60 cm betragen. Bei Seilängen von 2,00 bis 4,00 m erhöht sich dieser Abstand auf 1,00 m. Die angegebenen Längen sind Standardlängen, andere Längen auf Anfrage.



Art.-Nr. 480



Art.-Nr. 481



Art.-Nr. 38250

PP-Klettertaue

Art.-Nr.	Artikelbezeichnung	Durchmesser	Seilfarbe	Länge	Befestigung oben	Befestigung unten
480	PP-Klettertau	24 mm	orange, blau, hanffarben	2,00 m	Kausche und Ring 10 x 50 mm, verzinkt	1 x Knoten + Kunststoff-Endkappe
481	PP-Klettertau mit Knoten	24 mm	orange, blau, hanffarben	2,00 m	Kausche und Ring 10 x 50 mm, verzinkt	Kunststoff-Endkappe
38250	PP-Klettertau	33 mm	hanffarben	2,50 m	Verzinkter Seilhalter	Kunststoff- bezug



Art.-Nr. 479 | 482



Art.-Nr. 483



Art.-Nr. 484

Herkules-Klettertaue

Art.-Nr.	Artikelbezeichnung	Durchmesser	Seilfarbe	Länge	Befestigung oben	Befestigung unten
479	Herkules-Klettertau	16 mm	grün, orange, blau, gelb, orange-fluoreszierend, schwarz, grau, rot, hanffarben, rost-orange	2,00 m	Kausche und Ring 10 x 50 mm, verzinkt	Kunststoff-Endkappe
482	Herkules-Klettertau	18 mm	grün, blau, gelb, schwarz, rot, hanffarben	2,00 m	Kausche und Ring 10 x 50 mm, verzinkt	Kunststoff-Endkappe
483	Herkules-Klettertau mit Kletterhilfen*	18 mm	grün, blau, gelb, schwarz, rot, hanffarben	2,00 m	Kausche und Ring 10 x 50 mm, verzinkt	Kunststoff-Endkappe
484	Herkules-Klettertau	25 mm	blau, gelb, rot, hanffarben	2,00 m	Kausche und Ring 10 x 50 mm, verzinkt	Kunststoff-Endkappe

*Farben Kletterhilfen: gelb, rot, schwarz oder hanffarben

Beidseitige Befestigungen an Klettertauen



„Plus“ für Befestigungen

Art.-Nr. 4825



Beispiel (ohne Einschraub-Erdanker):
Kette 6 mm verzinkt, Länge ca. 40 cm (im Boden)
oder Ringschraube an beiden Tauenden
oder weitere Befestigungsmöglichkeiten (Seite 124-126).



Einschraub-Erdanker

Art.-Nr. 410

Stahl (Ø ca. 10 mm), feuerverzinkt
Länge ca. 40 cm



Ringe/Hangeln



Art.-Nr. 403



Art.-Nr. 404



Art.-Nr. 404K



Art.-Nr. 404-1



Art.-Nr. 474



Art.-Nr. 4741



Art.-Nr. 489-10

Art.-Nr.	Artikelbezeichnung	Seilfarben	Ausführung
403	R mischer Ring		ohne Seil und Kette
404	R mischer Ring mit Herkulesseil	grün, orange, orange-fluoreszierend, blau, gelb, schwarz, grau, rot, hanffarben, türkis, fuchsia	20 cm Herkulesseil und Ringschraube M12 x 200 mm
404K	R mischer Ring mit Herkulesseil und Kauschenwirbel	grün, orange, orange-fluoreszierend, blau, gelb, schwarz, grau, rot, hanffarben, türkis, fuchsia	20 cm Herkulesseil und Kauschenwirbel + VA-Lageradapter M12 x 200 mm
404-1	R mischer Ring mit Kette		20 cm Kette 6 mm vz. und Ringschraube M12 x 200 mm
474	Polyester-Turnring (Aussen) Ø 290 mm		ohne Seil und Kette
4741	Polyester-Turnring 28 x 240 mm mit Ø 16 mm - Herkulesseil	grün, orange, orange-fluoreszierend, blau, gelb, schwarz, grau, rot, hanffarben, türkis, fuchsia	50 cm PP-Seil und 40 cm Kette 6 mm vz.
489-10	Girlanden-Hangelseil aus Ø 16 mm - Herkulesseil	grün, orange, orange-fluoreszierend, blau, gelb, schwarz, grau, rot, hanffarben, türkis, fuchsia	beide Seilenden mit Ringschraube M12 x 200 mm Standlänge 3,00 m

Auf Wunsch sind die Ausführungen individuell wählbar (z. B. Längen, Befestigung).





Leitern

Unsere Strickleitern sind für den Einsatz auf Spielplätzen konzipiert und ausgelegt, die maximale Belastung pro Leiter beträgt 150 kg. Ein Einsatz als Rettungs-Leiter oder im Industrie-Bereich mit entsprechenden Anforderungen ist nicht freigegeben.

Der Abstand zwischen den Sprossen beträgt ca. 30 cm, die Leiter-Breite ca. 40 cm. Die empfohlene Bodenfreiheit bis zur untersten Sprosse beträgt 40 cm. Die Bestell-Länge der Leiter wird immer vom oberen Aufhängepunkt zur untersten Sprosse gemessen.

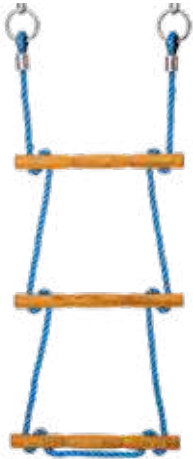

Art.-Nr. 40



Art.-Nr. 42



Art.-Nr. 44



Art.-Nr. 44-10

Art.-Nr.	Sprossen	Seilaufhängung	Seilfarben	Ausführung
40	Akazienholz	PP-Multifilseil, Ø 16 mm	orange, blau, hanffarben, schwarz, grün (NEU)	beide obere Seilenden mit Kausche und Ring 10 x 50 mm, verzinkt
42	Aluminium	Herkulesseil, Ø 16 mm	grün, orange, orange-fluoreszierend, blau, gelb, schwarz, grau, rot, hanffarben, türkis, fuchsia	beide obere Seilenden mit Kausche und Ring 10 x 50 mm, verzinkt
44	Akazienholz	Herkulesseil, Ø 16 mm	grün, orange, orange-fluoreszierend, blau, gelb, schwarz, grau, rot, hanffarben, türkis, fuchsia	beide obere Seilenden mit Kausche und Ring 10 x 50 mm, verzinkt
44-10	Kunststoff	Herkulesseil, Ø 16 mm	grün, orange, orange-fluoreszierend, blau, gelb, schwarz, grau, rot, hanffarben, türkis, fuchsia	beide obere Seilenden mit Kausche und Ring 10 x 50 mm, verzinkt

Mögliche Befestigungen an Leiterenden

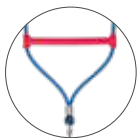

1-Punkt-Befestigung



2-Punkt-Befestigung

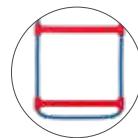

Ohne untere Befestigung
(Standard)

„Plus“ für Befestigungen

Art.-Nr. 4826

Beispiele (ohne Einschraub-Erdanker):
Kette 6 mm verzinkt, Länge ca. 40 cm (im Boden)
oder 1x oder 2x Bodenankerkette
oder weitere Befestigungsmöglichkeiten (Seite 124-126).



Einschraub-Erdanker

Art.-Nr. 410

Stahl (Ø ca. 10 mm), feuerverzinkt
Länge ca. 40 cm

Netzbrücke in V-Form, per lfdm. Art.-Nr. 4957-300

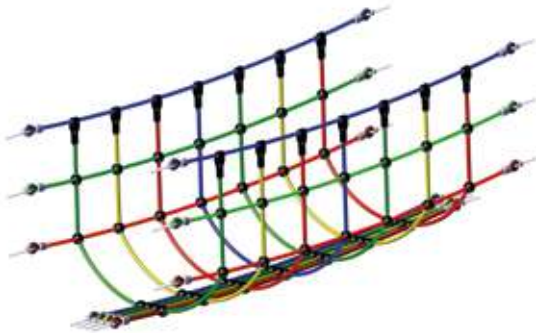

Netzgelande für Holz- oder Gummibodenlaufstege, per lfdm. Art.-Nr. 4910-300 Maschenweite 30 x 25 cm



Einfache Netzbrücke per lfdm. Art.-Nr. 4959-250



Netzbrücke mit zusätzlichen Holzsprossen, per lfdm. Art.-Nr. 4952

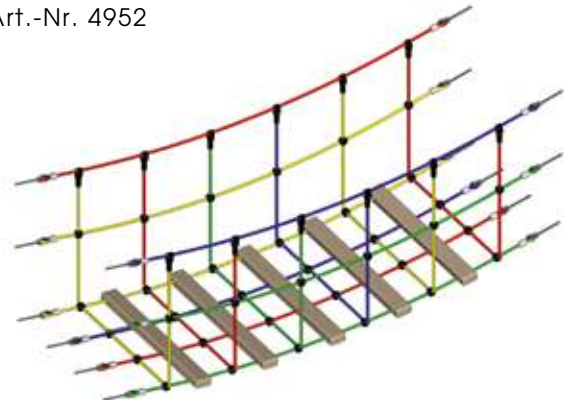

Die Abbildungen der Standardbrücken sind beispielhaft. Individuelle Maßfertigung ist möglich.

Art.-Nr.	Artikelbezeichnung	Lauffläche	MW Lauffläche	Geländerhöhe	MW Geländer	Handlaufbreite	Nutzbreite Laufsteg	Befestigungen
4957-300	Netzbrücke in V-Form	4x Herkulesseil	3 x 5 cm	85 cm	30 x 30 cm	80 cm	18 cm	Ringschraube M12, Edelstahl
4910-300	Netzgelande, beidseitig			85 cm	25 x 30 cm			Ringschraube M12, Edelstahl
4959-250	Einfache Netzbrücke	Herkules-Maschen	30 x 30 cm	80 cm	30 x 80 cm	60 cm	60 cm	Ringschraube M12, Edelstahl
4952	Netzbrücke mit Holzsprossen	Herkules-Maschen und Holzsprossen	27 x 30 cm	80 cm	40 x 60 cm	80 cm	80 cm	Ringschraube M12, Edelstahl

Standardartikel bis 5,00 m lieferbar, weitere Längen auf Anfrage

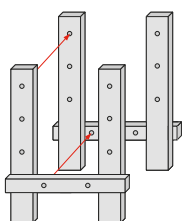

Querbalke außen
(Laufbelag länger als Geländerseile)

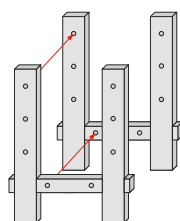

Querbalke bündig
(alle Seile in gleicher Länge)

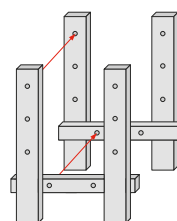

Querbalke innen
(Laufbelag kürzer als Geländerseile)

Bitte nennen Sie uns im Auftragsfall folgende

Details zu Ihrer Bestellung:

- liches Maß zwischen vorhandenen Rahmen (Brückenlänge)
- Achsmaß/Mitte zu Mitte der Standpfosten (Brückenbreite)
- gewünschte Bolzenlänge der Ringschrauben
- Position der Querbalke zur Befestigung der Laufbeläge
- Höhenunterschied zwischen den Querbalke

Holzlaufsteg per lfdm.

Art.-Nr. 4930-005-050 Nutzbreite 50 cm
 Art.-Nr. 4930-005-075 Nutzbreite 75 cm
 Art.-Nr. 4930-005-100 Nutzbreite 100 cm



Gummibodenlaufsteg per lfdm.

Art.-Nr. 4950
 Nutzbreite 55 cm, Länge max. 3,00 m



Dschungelbrücke per lfdm.

Art.-Nr. 4954-300
 mit PP-Laufflächenseil, beige, ca. 90/90 mm

Art.-Nr. 4956-300
 mit PP-Laufflächenseil, beige,
 ca. 160/160 mm, Länge bis 5,00 m
 Neue Farbmöglichkeiten: blau, grün, schwarz

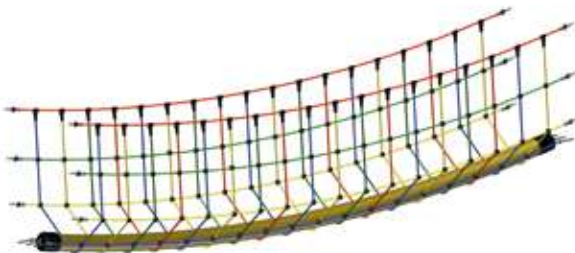

PP-Laufflächenseil per lfdm.

Art.-Nr. 4325-0090-08 Lauffläche 90/90 mm
 Mögliche Farben: beige

Art.-Nr. 4325-0160-08 Lauffläche 160/160 mm,
 Mögliche Farben: beige

(bei beiden Einzelprodukten keine Farbauswahl möglich)



Alle Laufflächenseile mit komfortablen quadratischen Querschnitt

„Plus“ für beidseitige Befestigungen am Laufflächenseil

Art.-Nr. 495
 z.B. Ringschraube

Art.-Nr.	Artikelbezeichnung	Lauffläche	Geländerhöhe	MW Geländer	Handlaufbreite	Nutzbreite Laufsteg	Befestigungen
4930-005-050	Holzlaufsteg, 50 cm Nutzbreite	Ringsprossen, 45 x 95 mm				50 cm	Ringschraube M12, Edelstahl
4930-005-075	Holzlaufsteg, 75 cm Nutzbreite	Ringsprossen, 45 x 95 mm				75 cm	Ringschraube M12, Edelstahl
4930-005-100	Holzlaufsteg, 100 cm Nutzbreite	Ringsprossen, 45 x 95 mm				100 cm	Ringschraube M12, Edelstahl
4950	Gummi-Laufsteg, 55 cm Nutzbreite	geschlossener Gummiboden				55 cm	verlängerte Enden
4954-300	Dschungelbrücke	90/90 mm PP-Laufflächenseil	85 cm	30x30 cm	85 cm	9 cm	Ringschraube M12/M16, Edelst.
4956-300	Dschungelbrücke	160/160 mm PP-Laufflächenseil	85 cm	30x30 cm	85 cm	16 cm	Ringschraube M12/M16, Edelst.
4325-0090-08 + 495	PP-Laufflächenseil	90/90 mm				9 cm	Ringschraube M12/M16, Edelstahl (Art.-Nr. 495)
4325-0160-08 + 495	PP-Laufflächenseil	160/160 mm				16 cm	Ringschraube M12/M16, Edelstahl (Art.-Nr. 495)

Standardartikel bis 5,00 m lieferbar, weitere Längen auf Anfrage



HUCK Netztunnel

Unsere Netztunnel bekommen Sie in den verschiedensten Formen und Ausführungen: rund, eckig oder auch dreieckig, als Anbauteile für vorhandene Spielkonstruktionen oder als absolute Sonderkonstruktionen in

beliebigen. Als Laufbelag sind Seile, Sprossen und andere Möglichkeiten in verschiedenen Farben verfügbar. Rufen Sie uns an und lassen Sie sich beraten!



Netztunnel, viereckig, Laufbelag aus Herkules-Maschen



Netztunnel, rund, Laufbelag aus Herkules-Maschen, inkl. seilumwickeltem Stahlring



Netztunnel, viereckig, Laufbelag aus Lärchenholz-Sprossen



Netztunnel, dreieckig, Laufbelag aus PP-Laufseil

Art.-Nr.	Artikelbezeichnung	Lauffläche	MW Lauffläche	Breite	MW Geländer	Höhe	Befestigungen
4970	Netztunnel	Herkules-Maschen	125 x 125 mm	75 cm	30 x 30 cm	90 cm	Ringschraube M12, Edelstahl
4971	Netztunnel	Herkules-Maschen	125 x 125 mm	75 cm	30 x 30 cm	120 cm	Ringschraube M12, Edelstahl
4972	Netztunnel	Herkules-Maschen	125 x 125 mm	90 cm	30 x 30 cm	90 cm	Ringschraube M12, Edelstahl
4973	Netztunnel	Herkules-Maschen	125 x 125 mm	90 cm	30 x 30 cm	120 cm	Ringschraube M12, Edelstahl

Standardartikel bis 5 m lieferbar, weitere Längen auf Anfrage



HUCK Kletterkamine

Unsere Kletterkamine sind ebenfalls in den verschiedensten Formen und Ausführungen lieferbar. Rund, eckig, komplett mit kleiner Maschenweite, mit seilumwickelten Ringen zur Stabilisierung uvm. Lassen Sie sich von

uns Ihren individuellen Kletterkamin entwerfen, ausarbeiten und fertigen. Rufen Sie uns an und lassen Sie sich beraten!





Netzbrücken & Netztunnel maßgeschneidert

Wir liefern Ihnen Ihre individuelle Brücke oder Ihren individuellen Tunnel in der passenden Länge mit Einstiegskonstruktion, Fundament bzw. Bewehrungsplänen und Montageanleitung, auf Wunsch auch inklusive Montage!

Die Länge errechnet sich aus der zu überbrückenden Fläche, zusätzlich des erforderlichen Abstands von der Uferkante bis zum Einstieg (ca. 1,50 m).

Die einzelnen Verbindungs- und Konstruktionselemente werden je nach Brücken-/Tunnel-Typ von uns festgelegt bzw. bei vorhandenen

Einbauelementen gemäß vorheriger detaillierter Absprache angepasst. Wir stellen die Netzbrücken mit unterschiedlichen Laufbelägen und Verbindungselementen aus.

Bitte geben Sie bei Ihrer Anfrage die in der Skizze angegebenen Abmessungen (a - f) an. Mithilfe dieser Angaben bieten wir Ihnen eine Konstruktion an, die der DIN EN 1176 für den Spielplatzbereich (max. Fußhöhe 3,00 m bei entsprechendem Fallschutz) bzw. bei öffentlichen Bauwerken auch der DIN 1055/1072 entspricht.

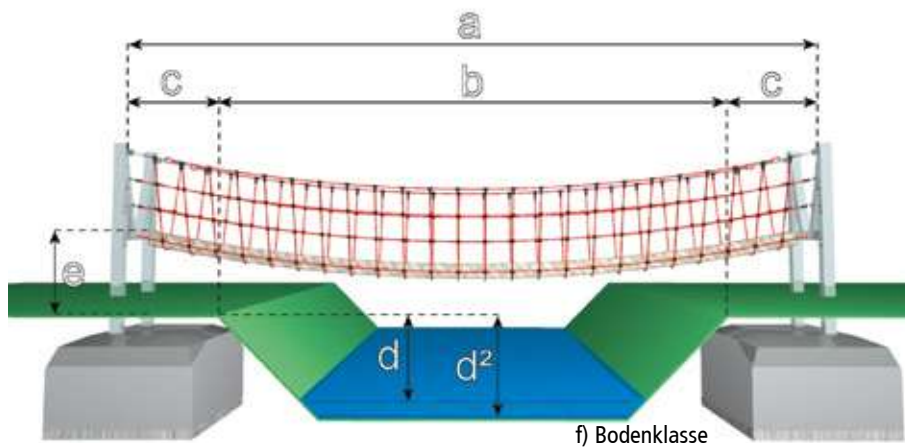

Die benötigten Angaben für Ihre Anfrage:

- | | |
|--|---|
| <ul style="list-style-type: none"> a) Lichtes Maß zwischen den Rahmen- bzw. Turmkonstruktionen (wenn bereits vorhanden) b) Maß zwischen evtl. vorhandenen Böschungskanten c) Maß zwischen Böschungskante und evtl. vorhandenem Rahmen d) Maß von Oberkante Spielebene bis evtl. vorhandener Oberkante Wasserfläche | <ul style="list-style-type: none"> d²) Maß von Oberkante Spielebene bis zum untersten Punkt des Geländes e) Gewölbhöhe bzw. vorhandene Einstiegshöhe f) Bodenklasse Wert (wenn bekannt) |
|--|---|

Installierte HUCK - Brücken-/Tunnel - Komplettlösungen



Holzlaufsteg-Brücke, Länge 54 m



Holzlaufsteg-Tunnel, Länge 40 m



Netztunnel mit abgehängten Laufspinnen, Länge 8 m



Holzlaufsteg-Brücke, Länge 40 m



Dschungelbrücke in V-Form, Länge 16 m



Netztunnel in V-Form (Schwimmbadbereich), Länge 16 m



**SWING
AROUND!**

SCHAUKELN

Der Klassiker unter den Schaukeln ist zweifelsohne das Original HUCK Vogelnest®, das seit fast 30 Jahren für sicheren Spielspaß steht. Die Schaukeln von HUCK eignen sich für alle Altersgruppen und lassen sich vielfältig kombinieren, sodass Groß und Klein auf ihnen „Spielspaß pur“ genießen können. Zudem bieten wir viele Modelle für Menschen mit Handicap an, denn Inklusion in Kitas, Schulen und auf Spielplätzen ist für uns eine Herzensangelegenheit und wird bei Neuplanungen vom Gesetzgeber vorgeschrieben.

PRODUKT-HIGHLIGHTS



Schaukelgestell aus Douglasie
| 138 |



Original HUCK Vogelnest®
| 144 |



Hängematte aus Herkulestau
| 153 |









Schaukelgestell „Twin“ aus Douglasie

Art.-Nr. 4577-3-250, ohne Einhangeteile und Lager



Symbol-Erklarung
siehe Klappkarte

Aufhangehohe: 2,50 m

-  2,75 m
-  7,00 x 3,50 m
-  33,00 m²
-  8,00 x 5,30 m
-  1,45 m (Schaukelsitz)
-  1,55 m (Vogelnest)
-  3,00 m³
-  6
- 

Achtung!
Der Montageaum (Auenma
Fundamente) ist groer als der
Mindestraum des Gerates!

Unser Original HUCK Vogelnest[®]
finden Sie auf Seite 144!



**Geeignete Einhangeteile
finden Sie ab Seite 146!**

Kombinationsbeispiele:
Vogelnest + Vogelnest
Vogelnest + Schaukelsessel
Vogelnest + 2x Schaukelsitz

Viele weitere Kombinationen moglich.









Bogenschaukel zum Einbetonieren

Art.-Nr. 4580-4B, ohne Einhängeteile, inkl. Lager



Symbol-Erklärung
siehe Klappkarte

Aufhängehöhe: 2,50 m

-  3,10 m
-  Ø 1,25 m
-  18,45 m²
-  1,25 x 3,95 m
-  1,50 m
-  2,25 m³
-  4
- 

Achtung!
Der Montagebereich (Außenmaß Fundamente) ist größer als der Mindestbereich des Gerätes!

Unser Original HUCK Vogelnest®
finden Sie auf Seite 144!

Auf Wunsch kann die Schaukel gegen Aufpreis
lackiert oder gepulvert werden.





Schaukelgestell aus Douglasie

Art.-Nr. 4577-1-200 Aufhängehöhe 2,00 m, ohne Einhängeteile und Lager









Art.-Nr. 4577-1-250 Aufhängehöhe 2,50 m, ohne Einhängeteile und Lager











Symbol-Erklärung
siehe Klappkarte

Unser Original HUCK Vogelnest®
finden Sie auf Seite 144!

Aufhängehöhe: 2,00 m

-  2,25 m
-  4,15 x 2,60 m
-  18,45 m²
-  6,75 x 2,50 m
-  1,20 m (Einzelsitze)
1,30 m (Vogelnest®)
-  2,00 m³
-  4
- 

Aufhängehöhe: 2,50 m

-  2,75 m
-  4,15 x 3,00 m
-  18,90 m²
-  7,60 x 2,50 m
-  1,45 m (Einzelsitze)
1,55 m (Vogelnest®)
-  2,00 m³
-  4
- 

Achtung!

Der Montageraum (Außenmaß Fundamente) ist größer als der Mindestraum des Gerüsts!



Schaukelgestell aus Douglasie, lang

Art.-Nr. 4577-2-200 Aufhängehöhe: 2,00 m, ohne Einhängeteile und Lager









Art.-Nr. 4577-2-250 Aufhängehöhe: 2,50 m, ohne Einhängeteile und Lager











Symbol-Erklärung
siehe Klappkarte

Geeignete Einheiten
finden Sie ab Seite 146!

Aufhängehöhe: 2,00 m

	2,25 m
	7,15 x 2,60 m
	41,00 m ³
	9,05 x 7,20 m (variiert je nach Einheit)
	1,20 m (Einzelsitze) 1,30 m (Vogelnest®)
	2,00 m ³
	8
	

Aufhängehöhe: 2,50 m

	2,75 m
	7,15 x 3,00 m
	44,00 m ³
	9,05 x 8,00 m (variiert je nach Einheit)
	1,45 m (Einzelsitze) 1,55 m (Vogelnest®)
	2,00 m ³
	8
	

Achtung!

Der Montageraum (Außenmaß Fundamente) ist größer als der Mindestraum des Gerüsts!





Schaukelgestell „Junior“

Art.-Nr. 4580-3-250, ohne Einhangeteile und Lager



Symbol-Erklahrung
siehe Klappkarte

Aufhangehohe: 2,50 m



2,75 m



3,20 x 3,85 m



19,00 m²



7,60 x 2,50 m



1,45 m (Einzelsitze)
1,55 m (Vogelnest[®])



1,30 m³



4



Achtung!

Der Montagebereich (Außenmaß Fundamente) ist groer als der Mindestraum des Gerates!

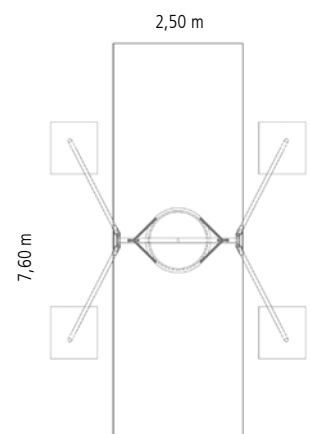

Unser Original HUCK Vogelnest[®]
und geeignete Einhangeteile
finden Sie ab Seite 144!



Easy-Swing „Wabennest“









Art.-Nr. 4591-50-3



Foto zeigt Mini-Vogelnest als Einheitsgerät

Symbol-Erklärung
siehe Klappkarte

Aufhängehöhe: Stufenlos einstellbar, 1,40 - 2,00 m
Sitzfläche: Ø 1,00 m, 8-eckig

-  2,40 m
-  2,50 x 1,00 m
-  15,50 m²
-  6,90 x 2,25 m
-  1,35 m
-  0,80 m³
-  3
- 

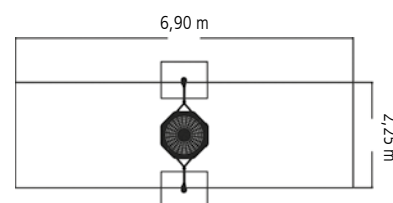

Ausstattung
2 Standpfosten aus Stahl (Ø 102 mm),
feuerverzinkt, Länge 3,40 m

Achtung!
Der Montagebereich (Außenmaß Fundamente)
ist größer als der Mindestraum des Gerätes!













Easy-Swing „Schaukelbett“

Art.-Nr. 4591-50-9



Symbol-Erklärung
siehe Klappkarte

Aufhängehöhe: Stufenlos einstellbar, max. 2,00 m
Sitzfläche: 1,20 x 0,90 m

-  2,44 m
-  2,65 x 1,85 m
-  15,60 m²
-  7,05 x 2,25 m
-  1,25 m
-  1,45 m³
-  5
- 
- 

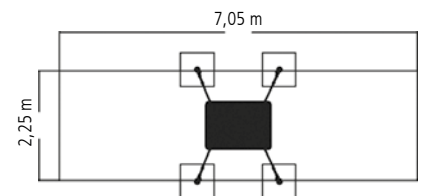

Achtung!

Der Montagebereich (Außenmaß Fundamente) ist größer als der Mindestraum des Gerätes!

Ausstattung

4 Standpfosten aus Stahl (Ø 102 mm), feuerverzinkt, Länge 3,40 m



Easy-Swing „Midi“

Art.-Nr. 4591-50-2

Sitzfläche (B x H x T): 0,55 x 0,90 x 0,60 m



Symbol-Erklärung
siehe Klappkarte

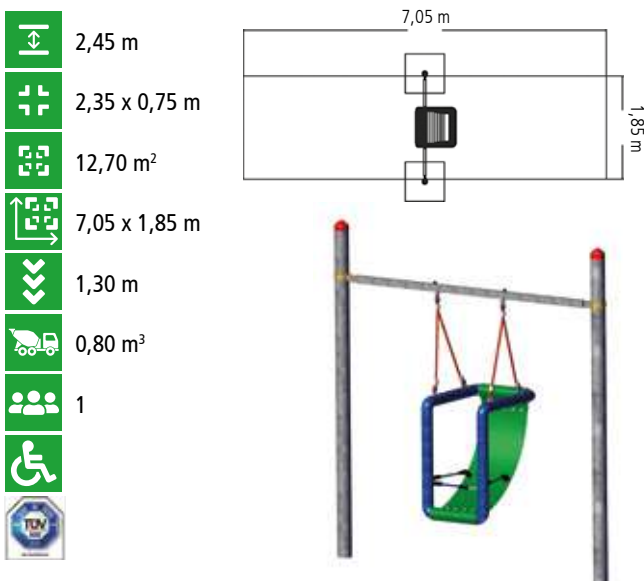

Achtung!

Der Montagebereich (Außenmaß Fundamente) ist größer als der Mindestraum des Gerätes!

Ausstattung

2 Standpfosten aus Stahl (Ø 102 mm), feuerverzinkt, Länge 3,40 m, inkl. Quertraverse und Aufhängung

Technische Änderungen vorbehalten

Easy-Swing „Maxi“

Art.-Nr. 4591-50-1

Sitzfläche (B x H x T): 0,80 m x 1,05 m 0,80 m



Symbol-Erklärung
siehe Klappkarte

Weitere Informationen
siehe Tabelle auf Seite 200.

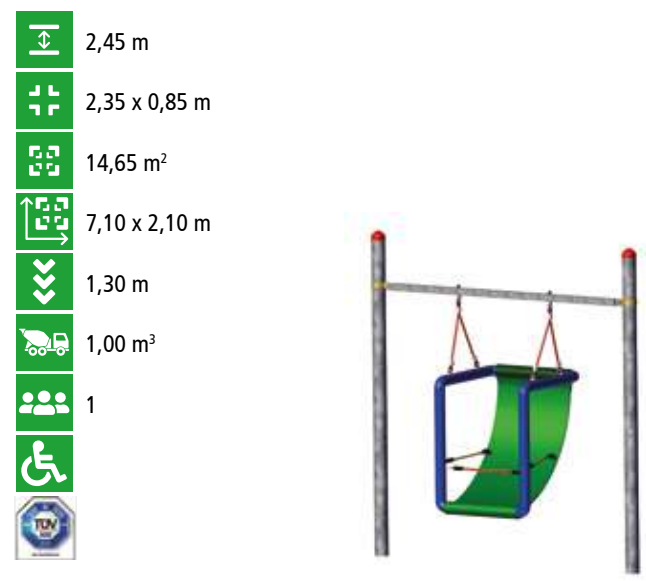

Achtung!

Der Montagebereich (Außenmaß Fundamente) ist größer als der Mindestraum des Gerätes!



Original HUCK Vogelnest®

Art.-Nr. 4650



Adventure made in Germany
HUCK SPIELGERÄTE

Symbol-Erklärung
siehe Klappkarte

Aufhängehöhe: 2,00 m

Aufhängehöhe: 2,50 m



ca. Ø 1,20 m

ca. Ø 1,20 m



1,30 m

1,55 m



Mindestabstand zum
Schaukelgestell: 0,80 m

berührt sicherheitstechnische Anforderungen der DIN EN 1176-2

- ⊕ extrastark gepolstert
- ⊕ durchtrittgeschützte Gliederplatte
- ⊕ unschlagbarer Service!
- ⊕ 5 Jahre Garantie auf alle Materialien
- ⊕ lebenslanger europaweiter Rückhol-Service im Reparaturfall
- ⊕ faire Reparaturkosten



Vertrauen Sie nur dem Original!

Im HUCK Vogelnest® spielen die Kinder auf einer **engmaschigen Gliedermatte**. Das Verletzungsrisiko ist dadurch extrem gering. Die „Käken“ sitzen auf einem stufenlos und sanft gerundeten Boden – wie deren gefiederte Freunde in einem Vogelnest.

Natürlich hat die Spielgerätenorm auch bestimmte Vorgaben für die **Polsterung**, die das HUCK Vogelnest® deutlich betrifft.

Noch ein Qualitätskriterium: Der **extra starke Scheuerschutz** für super beanspruchte Verbindungsstücke und für Aufhängeketten. Ein sehr witterungsbeständiger und knickflexibler Schlauch beruht auf die HUCK Aufhängeketten leistet optimalen Schutz bei reger Benutzung.

Auch die **Wartung** ist kinderleicht: Das Spielgerät kann ohne Probleme in aufgehendem Zustand gewartet werden. Auf alle verbauten Materialien haben Sie **5 Jahre Garantie** und mit der richtigen Pflege und Wartung haben die Kinder sehr lange Freude an ihrem Spielgerät.

Das Standard-Vogelnest von HUCK hat ein blaues Umwicklungstau – alternativ gibt es die Farben Grün, Schwarz, Rot und das natürliche Beige.

Unsere Erfahrung und unser Anspruch garantieren Qualität auf höchstem Niveau – eben HUCK „Made in Germany“!

Die Bezeichnung „Vogelnest®“ ist seit Jahren ein eingetragener Markenname der HUCK Seiltechnik GmbH.

Fazit: Vertrauen Sie nur dem Original! Denn nur das HUCK Vogelnest® kombiniert Spielfreude, Langlebigkeit und Sicherheit.



Nutzen Sie die Vorteile aller Original HUCK Vogelnestschaukeln!

Sicherheit und hoher Spielwert

- ⊕ engmaschige Gliedermatte
- ⊕ Schutz gegen Durchrutschen bzw. Durchstecken von Armen und Beinen
- ⊕ netzformig ausgebildeter Boden
- ⊕ extra starke Polsterung

Hochwertige Qualität

- ⊕ zusätzlicher Scheuerschutz an den Verbindungsteilen
- ⊕ Aufhängeketten mit sehr hochwertigem, witterungsbeständigem und knickflexiblem Schlauch beruht auf
- ⊕ 5 Jahre Garantie auf alle Materialien

äußerst wartungsfreundlich

- ⊕ Wartung im eingehängten Zustand vor Ort möglich
- ⊕ hohe Verfügbarkeit der Ersatzteile
- ⊕ HUCK Service mit Rückholung und Wiederauslieferung

Die Vorteile unserer weltweit zu 100.000-fach bewährten Gliedermatte mit Stahlseil-Ketten-Verbindung lassen sich auch direkt an gebrauchten Spielgeräten ersehen:



- ⊕ Der Gliederboden von unserem Original HUCK Vogelnest® aus dem Jahr 2002 weist keinerlei Beschädigungen an Kunststoffgliedern, Stahlseilen oder Ketten auf.



- ⊖ Der Netzboden einer Nestschaukel aus dem Jahr 2013 ist in seiner Oberfläche bereits soweit abgerieben, dass die Knotenverbindung nur noch durch einzelne Seil-Litzen gehalten wird. Ebenso liegt die Stahleinlage stellenweise bereits komplett frei und ist von Rost befallen.



- * Für dauerhaftes und langlebige Schaukeln: Alle HUCK Vogelnestschaukeln mit extrastarkem Scheuerschutz an den beanspruchten Verbindungen der Aufhängeketten zum Nestkorb sowie an den Kreuzungspunkten der Aufhängeketten!



Original HUCK Vogelnest® / Varianten:

Art.-Nr. 4650 / Alle Seilumwicklungen und Kettenschutzschlauch-Farben frei wählbar



Seilumwicklung schwarz, Kettenschutzschlauch schwarz



Seilumwicklung blau,
Kettenschutzschlauch rot



Seilumwicklung grün,
Kettenschutzschlauch rot



Seilumwicklung rot (Aufpreis),
Kettenschutzschlauch schwarz



Seilumwicklung grün, Kettenschutzschlauch rot



Seilumwicklung beige,
Kettenschutzschlauch schwarz



Seilumwicklung schwarz,
Kettenschutzschlauch schwarz



Seilumwicklung schwarz, Kettenschutzschlauch schwarz, Gliedermatte neon grün



Original HUCK

Wabennest

Art.-Nr. 4550



Original HUCK

Mini-Vogelnest®

Art.-Nr. 4650-85



Art.-Nr.	Artikelbezeichnung	Durchmesser	Aufhngehhe	Farbe Ketten- schluche	Bohrabstand Kopfbalken	Fallhhe	
						AH 2,00 m	AH 2,50 m
4550*	Original HUCK Wabennest	1,00 m	2,00 m oder 2,50 m	schwarz, rot	1,54 m	1,20 m	1,45 m
4650*	Original HUCK Vogelnest®	1,20 m	2,00 m oder 2,50 m	schwarz, rot	1,90 m	1,20 m	1,45 m
4650-85*	Original HUCK Mini-Vogelnest®	0,90 m	2,00 m oder 2,50 m	schwarz, rot	1,54 m	1,20 m	1,45 m
4650-85M	Original HUCK Mini-Vogelnest® fr Mini-M-Schaukel	0,90 m	1,29 m		Mini-M-Schaukel 1,43 m	Mini-M-Schaukel 0,50 m	

*Art.-Nr. 4550/4650/4650-85 werden standardmBig mit Aufhngeketten mit Schlauch gefertigt und nur auf Wunsch mit Aufhngeseilen
 Seilfarbe Umwicklung: grn, blau, rot (gegen Aufpreis), schwarz, beige
 Seilfarbe Aufhngeseile: grn, orange, orange-fluoreszierend, blau, gelb, schwarz, grau, rot, beige, trkis, fuchsia
 Farben Gliedermatte: schwarz und neongrn



Kreuzgelenk inkl. Fanglager

Art.-Nr. 4608-1



Weitere Informationen
auf Seite 201.



Mini-M-Schaukel

Art.-Nr. 4540-10 Standpfosten mit Aufhängelager, ohne Einhängeteile*

Art.-Nr. 4540-10-04 Standpfosten mit Aufhängelager, pulverlackiert, ohne Einhängeteile*

Art.-Nr. 4540-10A Set Eingrab-Anker, feuerverzinkt



Symbol-Erklärung
siehe Klappkarte

Aufhängehöhe: 1,29 m

 2,30 x 0,90 m

 8,70 m²

 3,95 x 2,20 m

 0,50 m

 1,00 m³

 4

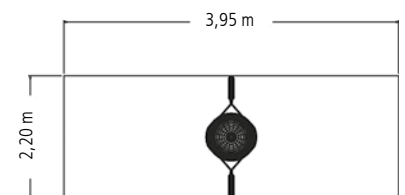

SUPERPRAKTISCH!

Mit den Eingrab-Ankern ist dieses Spielgerät einfach aufgebaut und sofort bespielbar!
(Art.-Nr. 4540-10A)

Achtung!

Der Montageraum (Außenmaß Fundamente) ist größer als der Mindestraum des Gerätes!

Jetzt mit geringerer Korbhöhe für einen leichteren Einstieg! Für die Aller kleinsten!

*Empfohlene Einhängeteile:

Original HUCK Mini-Vogelnest®
Art.-Nr. 4650-85M (s. Seite 147)

Kleinkind-Schaukelsitz
Art.-Nr. 4693M (s. Seite 149)

Schaukeln



Art.-Nr. 4693-10



Art.-Nr. 4693



Art.-Nr. 4693-70



Art.-Nr. 4712



Art.-Nr. 5720-1



Art.-Nr. 4700-08



Art.-Nr. 491



Art.-Nr. 4698-1

 Art.-Nr. 5720
 geeignet für privaten Bereich

Art.-Nr.	Artikelbezeichnung	Ausführung/Auflage	Auflagehöhe	Benötigte Auflagenlager (siehe Seite 200)
4693-10	Babysitz	Herkulesseil, bunt	2,00 bis 2,50 m	2x Art.-Nr. 4602 Gelenkschaukelhaken
4693	Kleinkind-Schaukelsitz	Herkulesseil, bunt	2,00 bis 2,50 m	inkl. 2x Art.-Nr. 4602 Gelenkschaukelhaken
4693-70	Doppel-Kleinkindschaukel	Herkulesseil, bunt	2,00 bis 2,50 m	2x Art.-Nr. 4602 Gelenkschaukelhaken
4712	Sicherheits-Schaukelsitz mit Kette	2,00 m Kette, verzinkt	2,50 m	2x Art.-Nr. 4602 Gelenkschaukelhaken
5720-1	Schaukelsitz mit Kette	2,00 m Kette, verzinkt	2,50 m	2x Art.-Nr. 4602 Gelenkschaukelhaken
4700-08	Brettschaukel Rustikal für private Nutzung	14 mm Ø PP-Multifilseil, beige	2,00 bis 2,50 m	2x Art.-Nr. 4602 Gelenkschaukelhaken
491	Pendelsitz mit Kette	2,00 m Kette mit Schlauch		inklusive Art.-Nr. 4603 Drehwirbel
4698-1	Einfache Reifenschaukel (mit Profil)		2,00 m bis 2,50 m	2x Art.-Nr. 4602 Gelenkschaukelhaken

Alle Längenmaße für Bodenfreiheit von ca. 40 cm



Art.-Nr. 4610 | 4611



Art.-Nr. 4620



Art.-Nr. 4630

Art.-Nr.	Artikelbezeichnung	Ausführung Aufhängung	Abmessung	Aufhängehöhe	Bohrabstände	Mindestabstand zum Gestell	Benötigte Aufhänger (siehe Seite 200)
4610	Kletter-Kamin ohne Bodenverankerung	Herkulesseil, bunt	Ø 70 cm	2,00 oder 2,50 m	-	1,00 m	Inklusive 1x Art.-Nr. 4608-2 Kreuzgelenk
4611	Kletter-Kamin-Karussell mit Bodenverankerung	Herkulesseil, bunt	Ø 70 cm	2,00 oder 2,50 m	-	0,70 m	Inklusive 1x Art.-Nr. 4608-2 Kreuzgelenk
4620	Seilring-Schaukel-Karussell ohne Bodenverankerung	Herkulesseil, bunt	Ø 70 cm	2,00 oder 2,50 m	-	1,00 m	Inklusive 1x Art.-Nr. 4608-2 Kreuzgelenk
4630	Ovale Seilring-Schaukel	2x V-Form-Aufhängekette mit rotem Kettenschlauch	1,05 x 0,60 m	2,00 oder 2,50 m	0,70 m	0,80 m	Inklusive 2x Art.-Nr. 4608-3 Gelenkschaukelhaken



Art.-Nr. 4695



Art.-Nr. 4695-30



Art.-Nr. 4696

Art.-Nr.	Artikelbezeichnung	Ausführung Aufhängung	Abmessung	Aufhängehöhe	Bohrabstände	Mindestabstand zum Gestell	Benötigte Aufhänger (siehe Seite 200)
4695	Schaukelsessel Maxi	2x Aufhängekette mit rotem Kettenschlauch	0,80 x 1,10 x 0,80 m	2,00 oder 2,50 m	0,80 m	0,70 m	Inkl. 2x Art.-Nr. 4608-3 Gelenkschaukelhaken
4695-30	Schaukelsessel Midi	2x Aufhängekette mit rotem Kettenschlauch	0,60 x 0,90 x 0,60 m	2,00 oder 2,50 m	0,55 oder 0,60 m	0,65 m	Inkl. 2x Art.-Nr. 4608-3 Gelenkschaukelhaken
4696	Schaukelsessel Mini	2x V-Form-Herkulesseil, rot und grün	0,60 x 0,30 x 1,20 m	2,00 oder 2,50 m	0,55 oder 0,60 m	0,65 m	Inkl. 2x Art.-Nr. 4608-3 Gelenkschaukelhaken

Alle Längenmaße für Bodenfreiheit von ca. 40 cm



Art.-Nr. 4771-08



Art.-Nr. 4772-08

Art.-Nr.	Artikelbezeichnung	Ausführung Aufhängung	Abmessung	Aufhängehöhe	Mindestabstand zum Gestell	Benötigte Aufhänger (siehe Seite 200)
4771-08	Partnerschaukel „Rustikal“	3x Aufhängekette mit rotem Kettenschlauch	140 x 140 mm, Breite ca. 1,70 m	2,00 oder 2,50 m	0,60 m	3x Art.-Nr. 4602 Gelenkschaukelhaken
4772-08	Trio-Schaukel	4x Aufhängekette mit rotem Kettenschlauch	140 x 140 mm, Breite ca. 1,90 m	2,00 oder 2,50 m	0,60 m	4x Art.-Nr. 4602 Gelenkschaukelhaken



Art.-Nr. 4585-40

 Art.-Nr. 4770-08-200 |
4770-08-250

Art.-Nr. 4651-20

Art.-Nr.	Artikelbezeichnung	Ausführung Aufhängung	Abmessung	Aufhängehöhe	Bohrabstände	Mindestabstand zum Gestell	Benötigte Aufhänger (siehe Seite 200)
4585-40	Tampenschaukel	Herkulesseil, bunt	140 x 140 mm, Länge ca. 1,90 m	2,00 oder 2,50 m	1,90 m	0,90 m	2x Art.-Nr. 4608 Kreuzgelenk
4770-08-200/250	Urwald-Seilschaukel	2x Kette 8 mm, verzinkt	90 x 90 mm, Gesamtlänge ca. 3,60 m	2,00 oder 2,50	2,00 m	0,70 m	2x Art.-Nr. 4608 Kreuzgelenk
4651-20	Schaukelbett	4x Herkulesseil, bunt	1,20 x 0,90 m	2,00 bis 2,50 m	-	0,80 m	Art.-Nr. 4608-1 Kreuzgelenk inkl. Fanglager



Stahlseilglieder-Hängematte

Art.-Nr. 806



Gurt-Hängematte

Art.-Nr. 807



Symbol-Erklärung
siehe Klappkarte

Liegefläche: 0,80 x 1,80 m



1,60 m



4,65 x 0,90 m



16,90 m²



4,90 x 3,90 m



0,65 m



5



Die angegebenen technischen Daten sind beispielhaft und ändern sich je nach Einbaueinheit

Achtung!
Der Montagebereich (Außenmaß Fundamente) ist größer als der Mindestabstand des Gerätes!

Symbol-Erklärung
siehe Klappkarte

Liegefläche: 0,80 x 1,95 m



1,60 m



4,65 x 0,90 m



16,90 m²



4,90 x 3,90 m



0,65 m



5



Die angegebenen technischen Daten sind beispielhaft und ändern sich je nach Einbaueinheit

Achtung!
Der Montagebereich (Außenmaß Fundamente) ist größer als der Mindestabstand des Gerätes!

Standpfosten für Hängematten, inkl. Aufhängelager

Art.-Nr. 805S Stahl / Ø 102 mm, Länge 2,50 m

Art.-Nr. 805PS Douglasie / Ø 180 mm, Länge 2,70 m mit Pfostenschuhen

Art.-Nr. 805R Robinie / Ø 160-200 mm, Länge 2,50 m mit Stahllaschen



Hängematte aus Herkulestau, mit VA-Knotenklammer

Art.-Nr. 808VA









Hängematte aus Herkulestau, mit Kreuzstich

Art.-Nr. 808KS



Symbol-Erklärung
siehe Klappkarte

Liegefläche: 0,80 x 1,80 m







-  1,60 m
-  4,65 x 0,90 m
-  16,90 m²
-  4,90 x 3,90 m
-  0,65 m
-  5
- 

Die angegebenen technischen Daten sind beispielhaft und ändern sich je nach Einbauhöhe.

Achtung!
Der Montagebereich (Außenmaß Fundamente) ist größer als der Mindestabstand des Gerätes!

Symbol-Erklärung
siehe Klappkarte

Liegefläche: 0,80 x 1,80 m

-  1,60 m
-  4,65 x 0,90 m
-  16,90 m²
-  4,90 x 3,90 m
-  0,65 m
-  5
- 

Die angegebenen technischen Daten sind beispielhaft und ändern sich je nach Einbauhöhe.

Achtung!
Der Montagebereich (Außenmaß Fundamente) ist größer als der Mindestabstand des Gerätes!











Polyester-Hängematte

Art.-Nr. 807-200



Symbol-Erklärung
siehe Klappkarte

-  Liegefläche: 0,65 x 1,50 m
-  1,44 m
-  3,15 x 0,65 m
-  14,20 m²
-  4,40 x 3,65 m
-  0,65 m
-  2
- 

Die angegebenen
technischen Daten
sind beispielhaft
und ändern sich je
nach Einbauhöhe

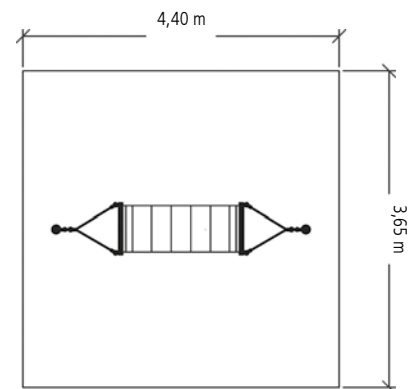

Stahlpfosten für Polyester-
Hängematte inkl. Lager

Art.-Nr. 805-200











Hängematten-Trio

Art.-Nr. 807-100



Symbol-Erklärung
siehe Klappkarte

Liegefläche: 0,65 x 1,50 m (3x)

-  1,44 m
-  Ø 6,15 m
-  31,90 m²
-  6,60 x 6,60 m
-  0,70 m
-  1,55 m³
-  15
- 

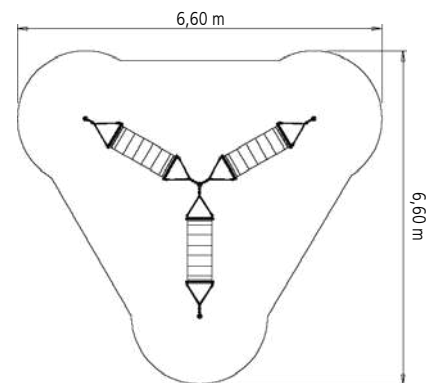

Andere Varianten
auf Anfrage

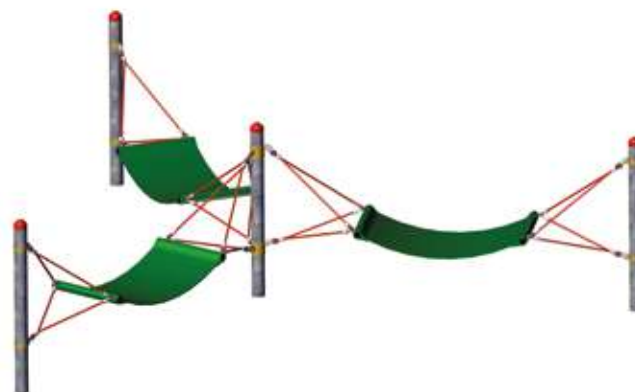

Ausstattung
Inkl. 4 Stahlpfosten (Ø 102 mm),
Länge 2,40 m











XXL-Hängematte für Bogen-Stahlgestell

Art.-Nr. 808-2



Symbol-Erklärung
siehe Klappkarte

Liegefläche: 2,00 x 1,40 m

-  1,35 m
-  4,45 x 4,15 m
-  20,60 m²
-  4,55 x 5,00 m
-  0,60 m
-  2,50 m³
-  7
- 

Achtung!
Der Montage-
raum (Außenmaß
Fundamente)
ist größer als
der
Mindestraum
des Ger-
tes!

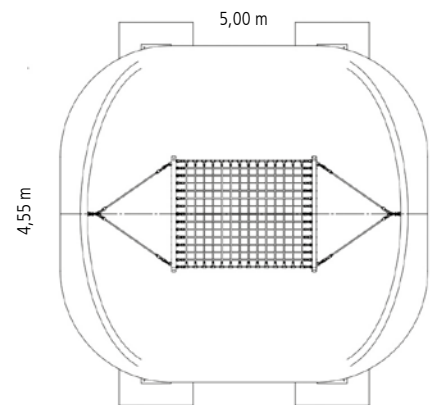

Rohrbogen für XXL-Hängematte,
inkl. Aufhängelager
Art.-Nr. 805SB Stahl, Ø 159 mm

Hängematte aus Herkulestau

Art.-Nr. 808



Symbol-Erklärung
siehe Klappkarte

Liegefläche: 0,81 x 1,80 m



1,60 m



4,65 x 0,90 m



16,90 m²



4,90 x 3,90 m



0,65 m



5



Die angegebenen
technischen Daten
sind beispielhaft
und ändern sich je
nach Einbauhöhe

Ausstattung
Hängematte ohne Pfosten













XXL Ruhe-Hängematte aus Herkulesseil

Art.-Nr. 808-1



Symbol-Erklärung
siehe Klappkarte

Liegefläche: 2,00 x 1,40 m

-  1,75 m
-  5,20 x 1,60 m
-  21,00 m²
-  5,00 x 4,60 m
-  0,60 m
-  1,15 m³
-  7
- 
- 

Achtung!
Der Montagebereich (Außenmaß Fundamente) ist größer als der Mindestraum des Gerätes!

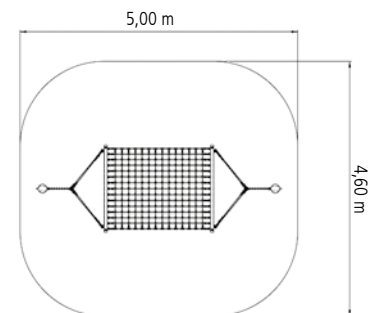

Standpfosten für XXL Ruhe-Hängematte,
inkl. Aufhängelager

Art.-Nr. 808-1S Stahl (Ø 159 mm), Länge 2,70 m

Vogelnest „Chill Out“ XXL

Art.-Nr. 803

Art.-Nr. 803-US IPEMA-zertifiziert



Symbol-Erklärung
siehe Klappkarte

Liegefläche: Ø 1,80 m

2,15 m

4,85 x 1,95 m

19,30 m²

Ø 4,95 m

0,75 m

1,20 m³

8



Ausstattung
2 Stahlpfosten (Ø 159 mm),
Länge 3,00 m

Achtung!

Der Montagebereich (Außenmaß Fundamente) ist größer als der Mindestraum des Gerätes!

Ø 4,95 m

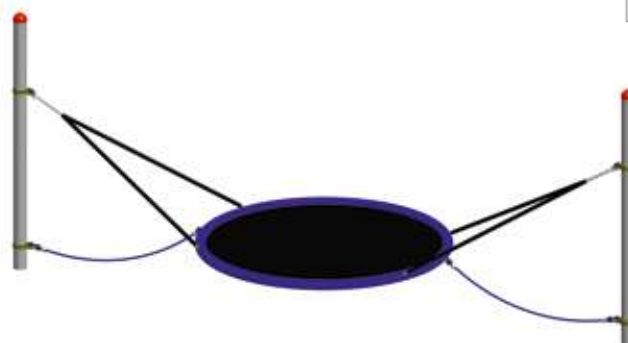
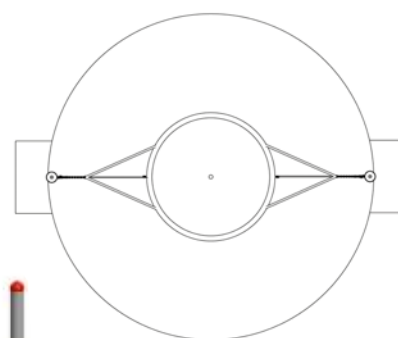

- ⊕ Ideal als Gruppenschaukel für die Kleinsten
- ⊕ Ideal als Therapieschaukel für Erwachsene
- ⊕ Schwingbewegung individuell begrenzbar
- ⊕ 5 Jahre Vollgarantie



LET'S PLAY!

SEILNETZ-PYRAMIDEN

Unsere Pyramiden vereinen all das, was großen Spaß ausmacht. Ob in Kindergärten, Pausenhöfen, öffentlichen Spielplätzen oder Erlebnis-Gärten. Außergewöhnliche Höhen werden beispielsweise sicher erreichbar durch räumliche Netzstrukturen, Netzebenen sowie Vogelnestkörbe. Diese bieten außerdem Platz zum ausruhen oder Ausblick genießen.

PRODUKT-HIGHLIGHTS



Seilpyramide Spider 6 mit 4 Abspannungen
| 164 |

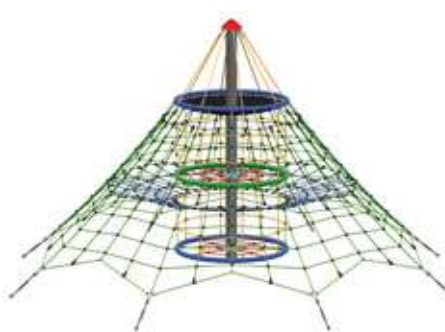

Seilnetz-Pyramide DINO 2
| 175 |

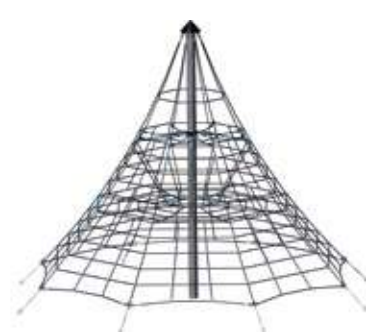

Netzpyramide Black Space
| 181 |











Triops®-Pyramide Mini

Art.-Nr. 4644-1



Symbol-Erklärung
siehe Klappkarte

-  3,25 m
-  4,00 x 4,60 m
-  17,10 m²
-  4,80 x 4,60 m
-  0,65 m
-  1,30 m³
-  10
- 

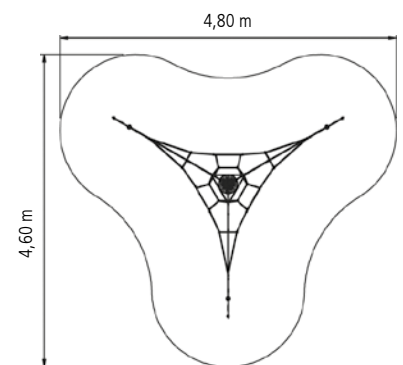
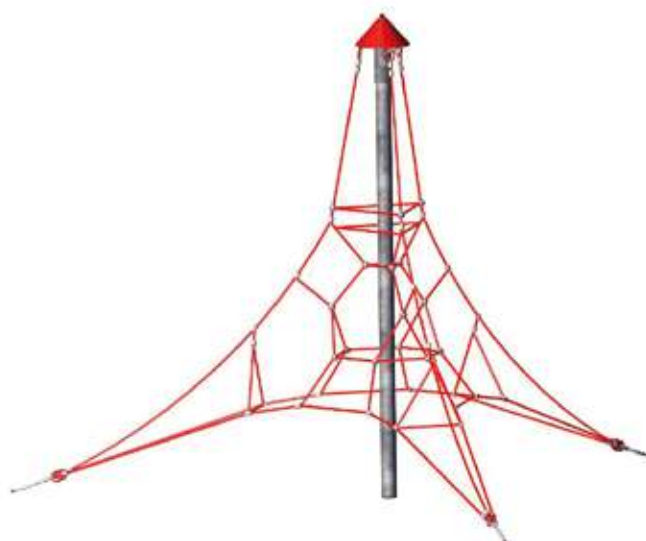









Seilpyramide SPIDER 4 mit 4 Abspannungen

Art.-Nr. 5000-4-4



Symbol-Erklärung
siehe Klappkarte

-  4,35 m
-  5,90 x 5,90 m
-  52,20 m²
-  7,80 x 7,80 m
-  0,95 m
-  8,70 m³
-  25
- 

Achtung!
Der Montageaum (Außenmaß Fundamente)
ist größer als der Mindestraum des Gerüsts!

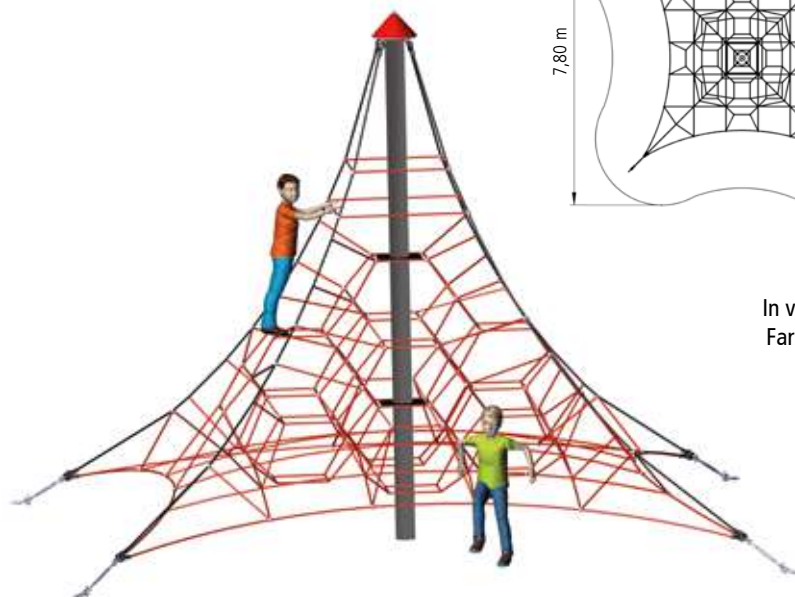
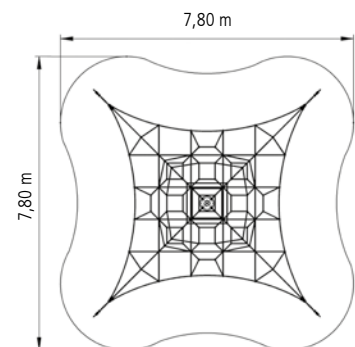

In verschiedenen
Farben lieferbar.











Seilpyramide SPIDER 6 mit 4 Abspannungen

Art.-Nr. 5000-6-4



Symbol-Erklärung
siehe Klappkarte

-  6,40 m
-  8,75 x 8,75 m
-  97,30 m²
-  10,40 x 10,40 m
-  1,85 m
-  8,70 m³
-  62
- 

Achtung!
Der Montageaum (Außenmaß Fundamente)
ist größer als der Mindestraum des Gerüsts!

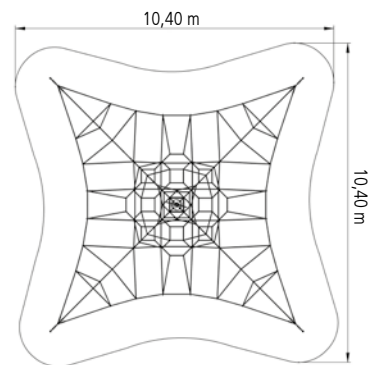

In verschiedenen
Farben lieferbar.

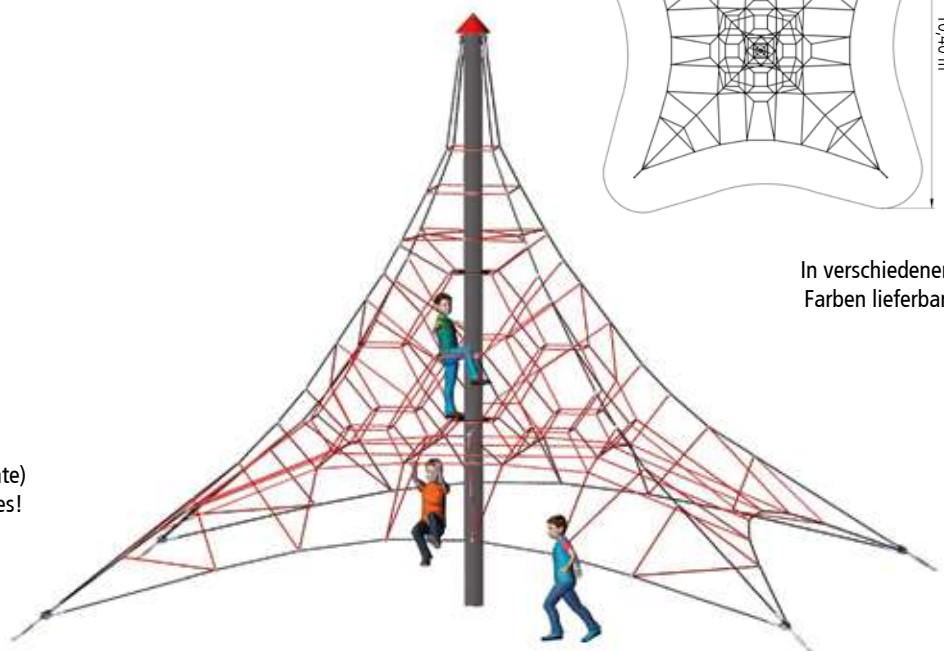







Seilpyramide SPIDER 6 mit 6 Abspannungen

Art.-Nr. 5000-6-6



Symbol-Erklärung
siehe Klappkarte

-  6,40 m
-  11,30 x 9,80 m
-  109,00 m²
-  11,80 x 11,60 m
-  1,60 m
-  12,80 m³
-  76



Achtung!
Der Montageaum (Außenmaß Fundamente)
ist größer als der Mindestraum des Gerüsts!

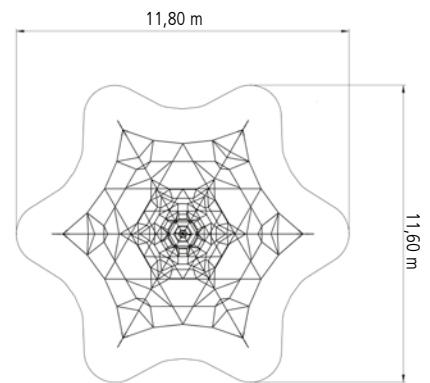

In verschiedenen
Farben lieferbar.

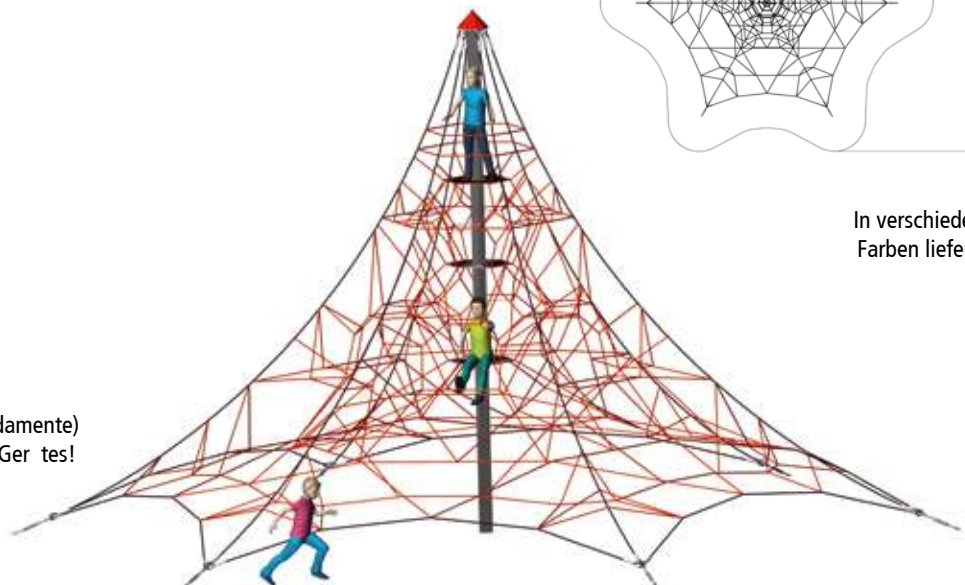











Seilpyramide SPIDER 8 mit 6 Abspannungen

Art.-Nr. 5000-8-6



Symbol-Erklärung
siehe Klappkarte

-  8,15 m
-  12,10 x 13,95 m
-  118,00 m²
-  12,50 x 11,90 m
-  1,80 m
-  12,70 m³
-  76
- 

Achtung!
Der Montageaum (Außenmaß Fundamente)
ist größer als der Mindestraum des Gerüsts!

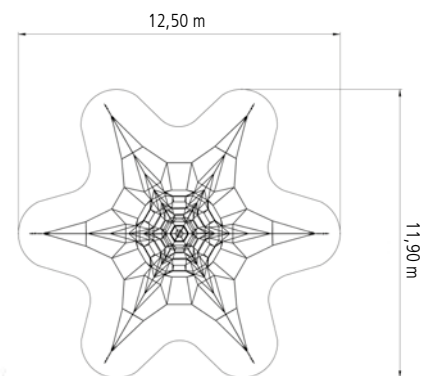

In verschiedenen
Farben lieferbar.

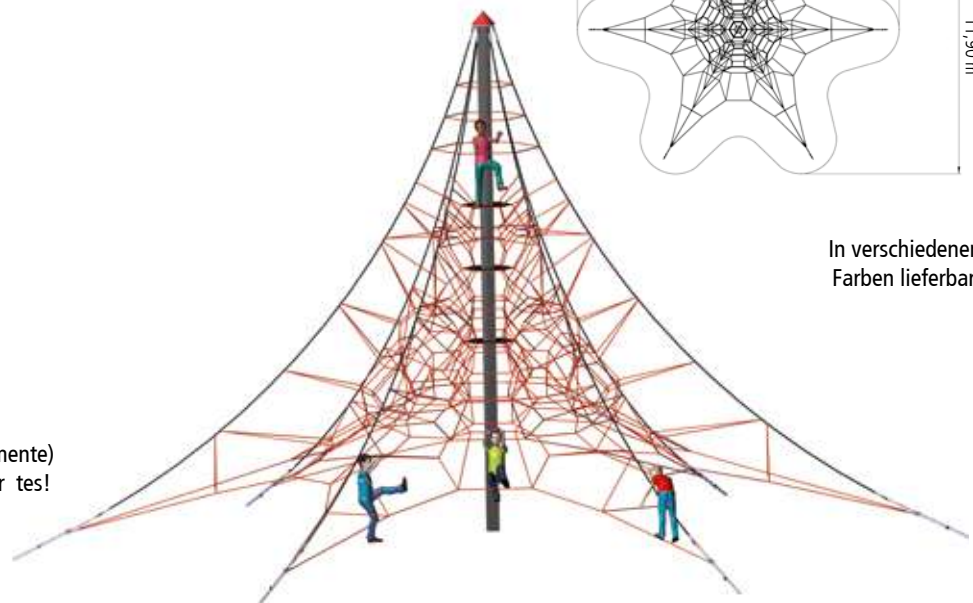

Cheops-Pyramide Maxi

Art.-Nr. 4643-3B

Art.-Nr. 4643-3B-US, mit Alu-Verbindern

Art.-Nr. 4643-3E, zum Eingraben



Symbol-Erklärung
siehe Klappkarte

 5,70 m

 Ø 11,00 m

 103,00 m²

 Ø 11,20 m

 1,75 m

 4,50 m³

 76



Achtung!

Der Montagebereich (Außenmaß Fundamente)
ist größer als der Mindestraum des Gerüsts!

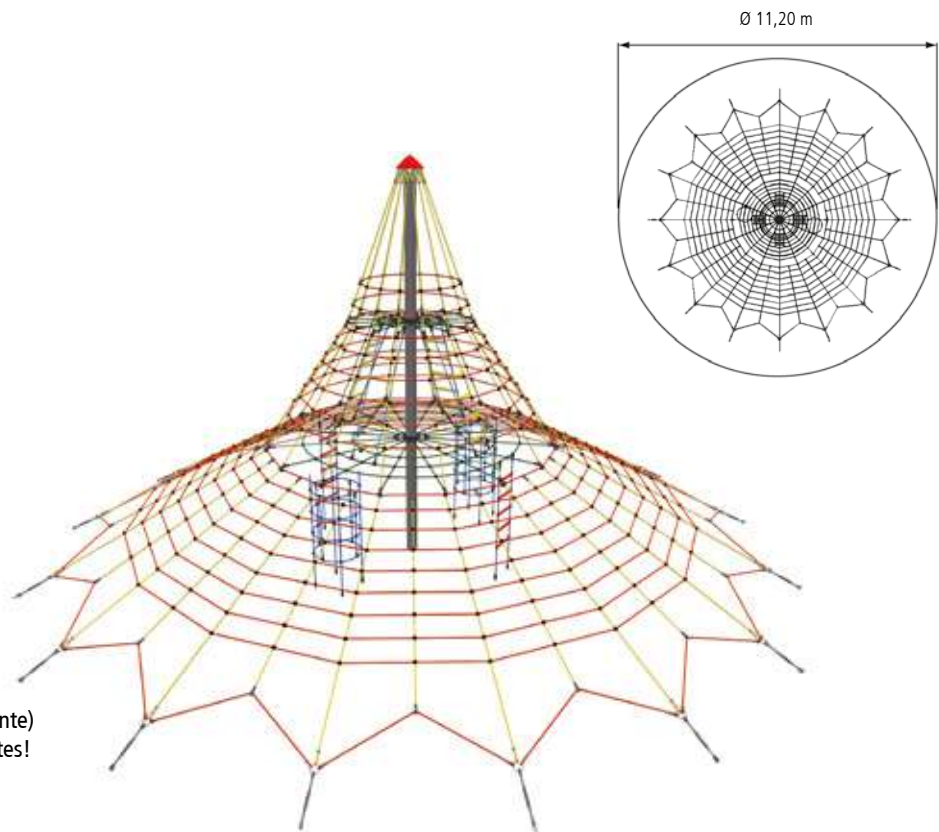



Cheops-Pyramide Midi

Art.-Nr. 4643-2B

Art.-Nr. 4643-2B-US, mit Alu-Verbindern

Art.-Nr. 4643-2E, zum Eingraben



Symbol-Erklärung
siehe Klappkarte

 4,20 m

 Ø 8,35 m

 73,00 m²

 Ø 9,80 m

 1,50 m

 4,50 m³

 40



Achtung!

Der Montageaum (Außenmaß Fundamente)
ist größer als der Mindestraum des Gerüsts!

Ø 9,80 m

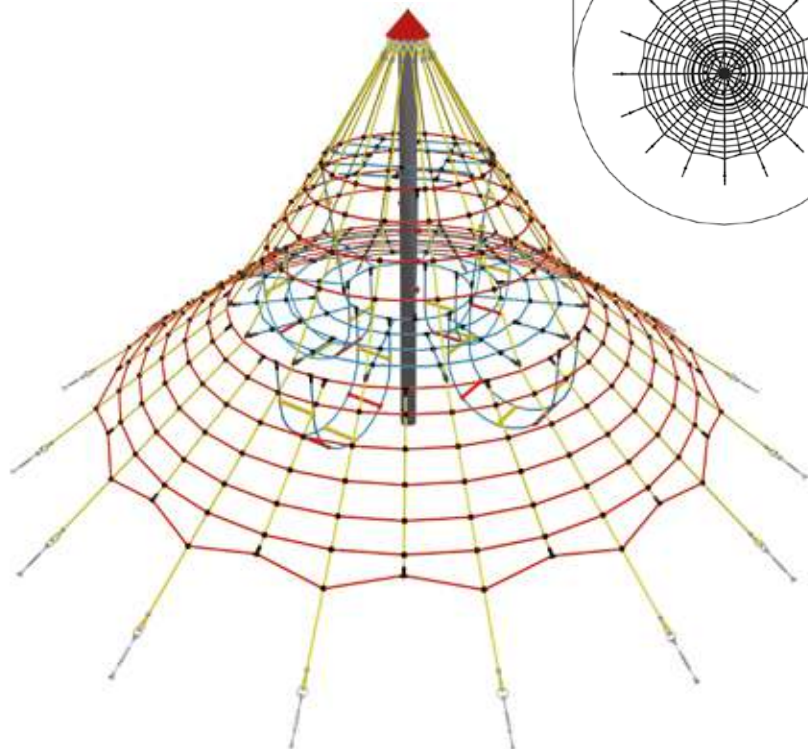
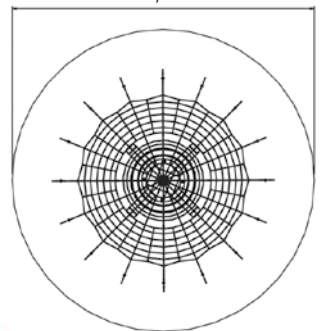









Cheops-Kombination Midi

Art.-Nr. 4643-2B-10



Symbol-Erklärung
siehe Klappkarte

-  4,20 m
-  18,85 x 8,35 m
-  139,60 m²
-  17,60 x 9,60 m
-  1,50 m
-  13,00 m³
-  92
- 

Achtung!
Der Montageraum (Außenmaß Fundamente)
ist größer als der Mindestraum des Gerüsts!

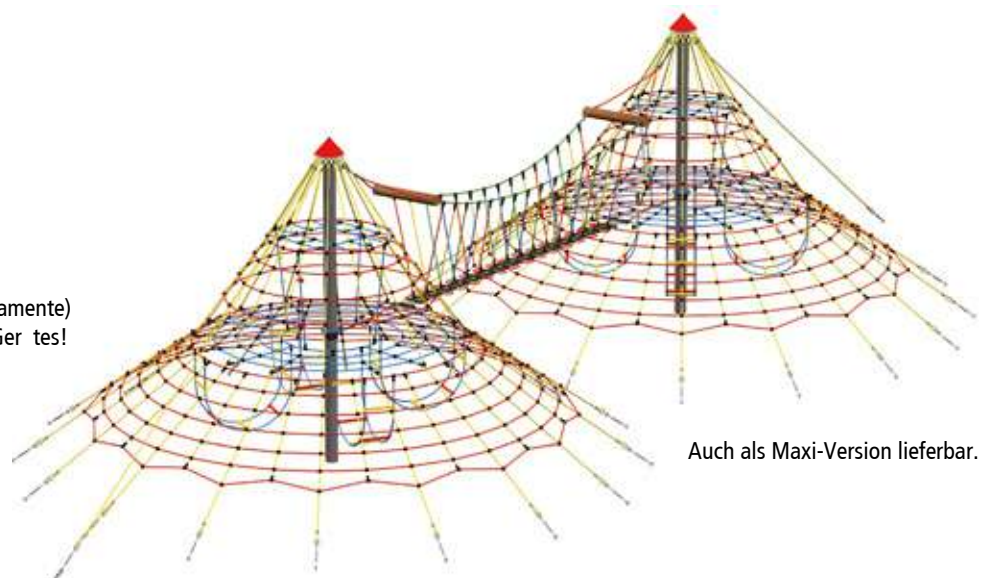
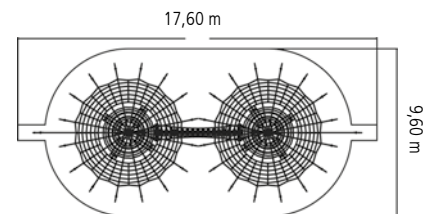

Auch als Maxi-Version lieferbar.



Cheops-Pyramide Mini

Art.-Nr. 4643-1B

Art.-Nr. 4643-1B-US, mit Alu-Verbindern

Art.-Nr. 4643-1E, zum Eingraben



Symbol-Erklärung
siehe Klappkarte

 3,50 m

 Ø 4,05 m

 33,20 m²

 Ø 6,50 m

 1,20 m

 4,60 m³

 31



Achtung!

Der Montageaum (Außenmaß Fundamente)
ist größer als der Mindestraum des Gerüsts!

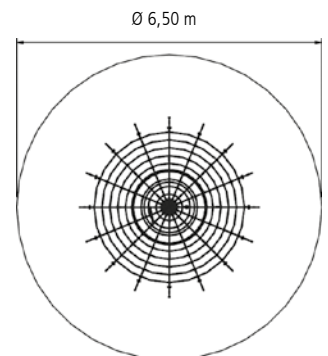
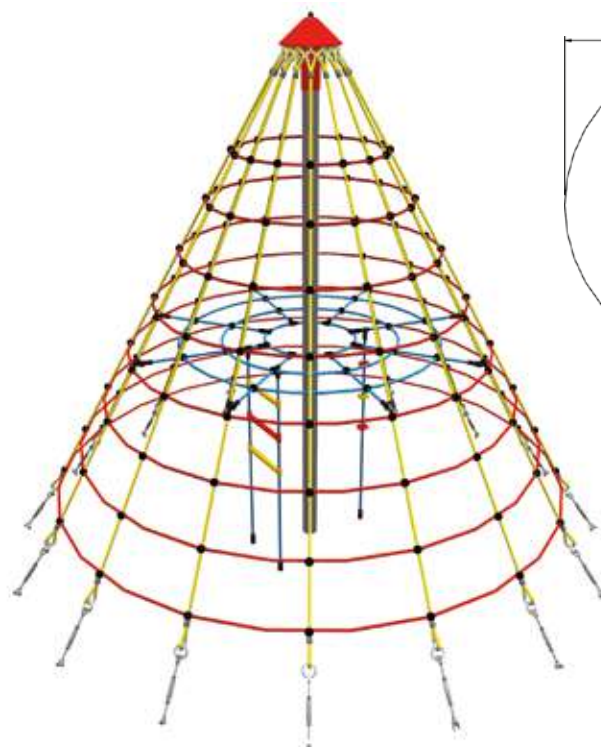









Seilnetzturn 1

Art.-Nr. 4595

Art.-Nr. 4595E, zum Eingraben



Symbol-Erklärung
siehe Klappkarte

-  6,05 m
-  Ø 9,50 m
-  105,00 m²
-  Ø 11,60 m
-  2,00 m
-  4,30 m³
-  58
- 
- 

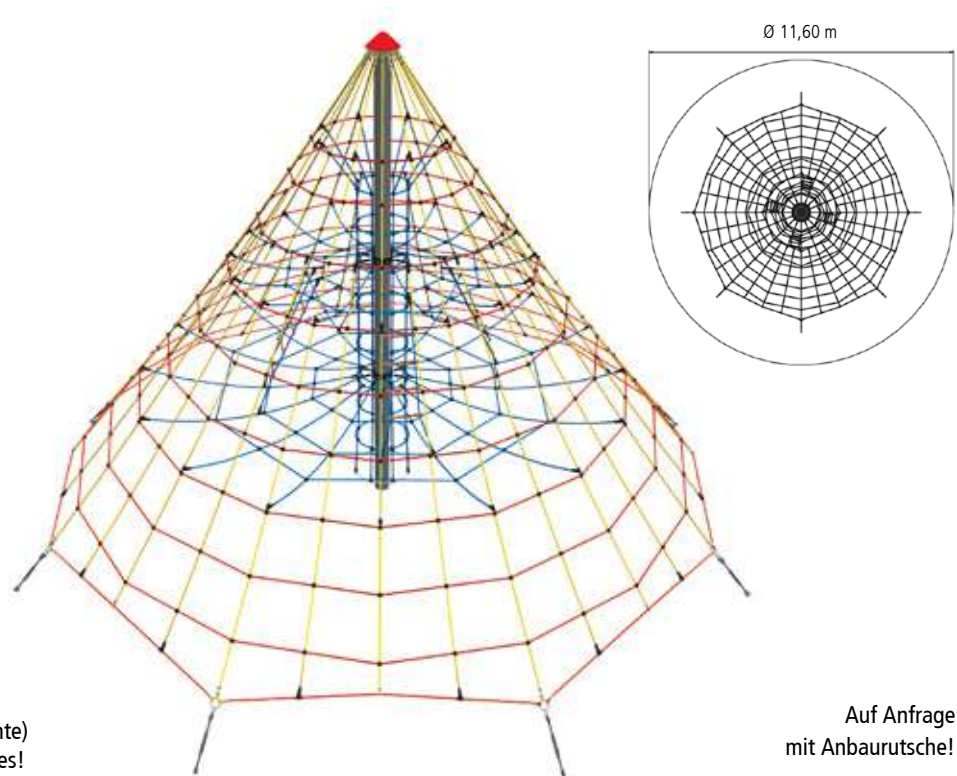

Achtung!
Der Montageaum (Außenmaß Fundamente)
ist größer als der Mindestraum des Gerüsts!

Auf Anfrage
mit Anbaurutsche!



Seilnetzturn 2

Art.-Nr. 4596S

Art.-Nr. 4596E, zum Eingraben



Symbol-Erklärung
siehe Klappkarte

 4,35 m

 Ø 8,00 m

 78,55 m²

 Ø 10,00 m

 1,50 m

 4,50 m³

 45



Achtung!
Der Montageaum (Außenmaß Fundamente)
ist größer als der Mindestraum des Gerüsts!

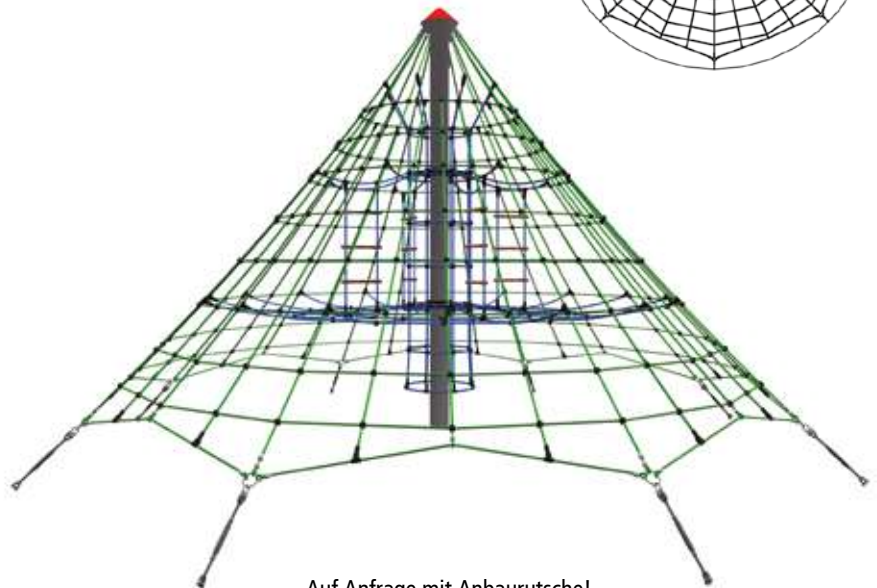
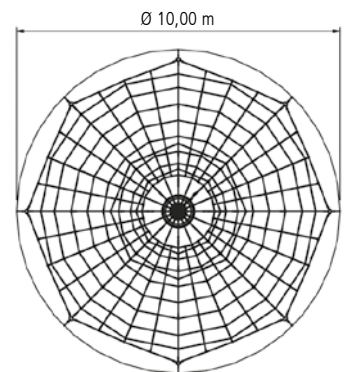

Auf Anfrage mit Anbaurutsche!











Seilnetz-Pyramide Dino XXL

Art.-Nr. 10.04.100



Symbol-Erklärung
siehe Klappkarte

-  8,20 m
-  Ø 9,55 m
-  95,00 m²
-  Ø 11,00 m
-  1,75 m
-  4,30 m³
-  76
- 

Achtung!
Der Montageaum (Außenmaß Fundamente)
ist größer als der Mindestraum des Gerüsts!

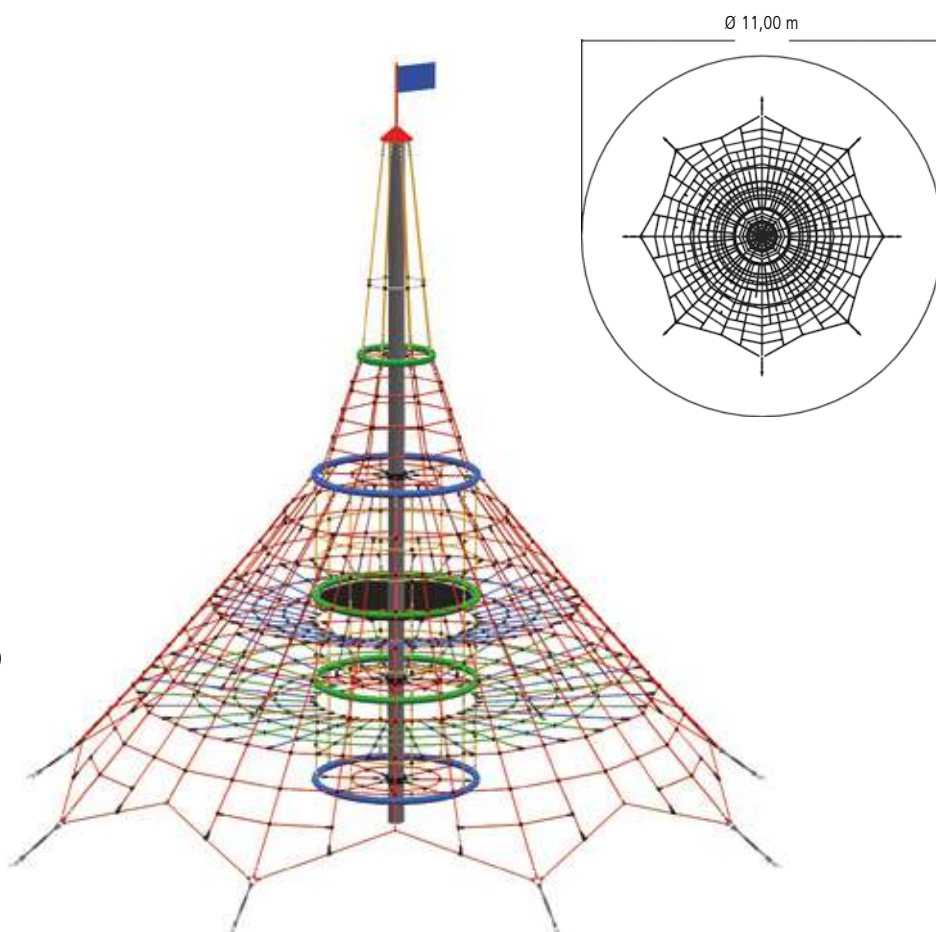



Seilnetz-Pyramide Dino 1

Art.-Nr. 10.01.100S

Art.-Nr. 10.01.100E, zum Eingraben



Symbol-Erklärung
siehe Klappkarte

 6,15 m

 Ø 9,55 m

 95,00 m²

 Ø 11,00 m

 1,75 m

 4,30 m³

 70



Achtung!
Der Montageaum (Außenmaß Fundamente)
ist größer als der Mindestraum des Gerüsts!

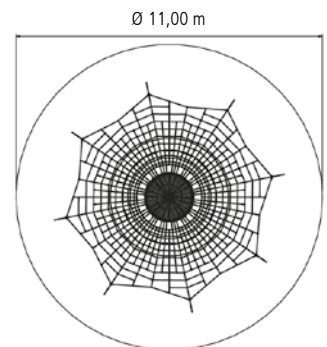

Auf Anfrage
mit Anbaurutsche!

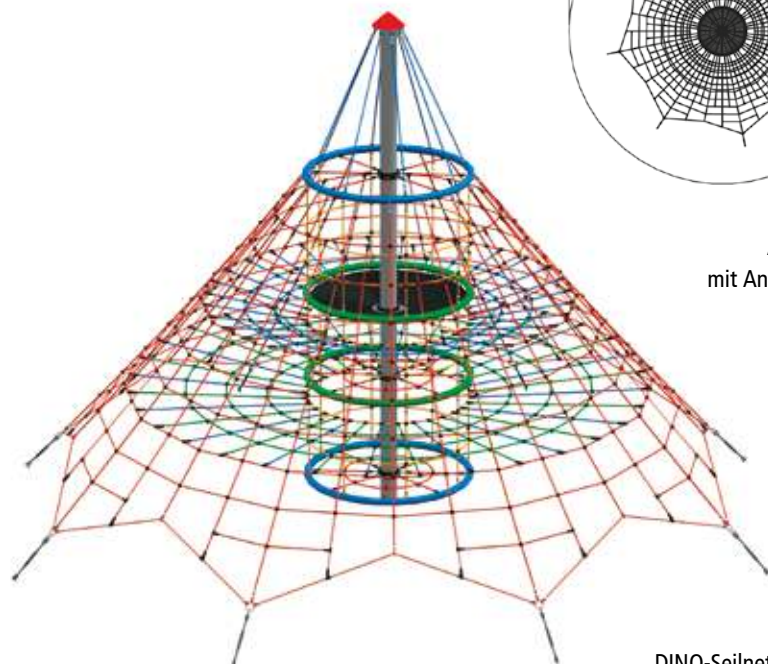

DINO-Seilnetzpyramiden
mit großem Vogelnest®
zum Ausruhen.



Seilnetz-Pyramide Dino 2

Art.-Nr. 10.02.100S

Art.-Nr. 10.02.100E, zum Eingraben



Symbol-Erklärung
siehe Klappkarte

4,45 m

Ø 7,75 m

66,50 m²

Ø 9,20 m

1,50 m

4,30 m³

45



Achtung!
Der Montageaum (Außenmaß Fundamente)
ist größer als der Mindestraum des Gerüsts!

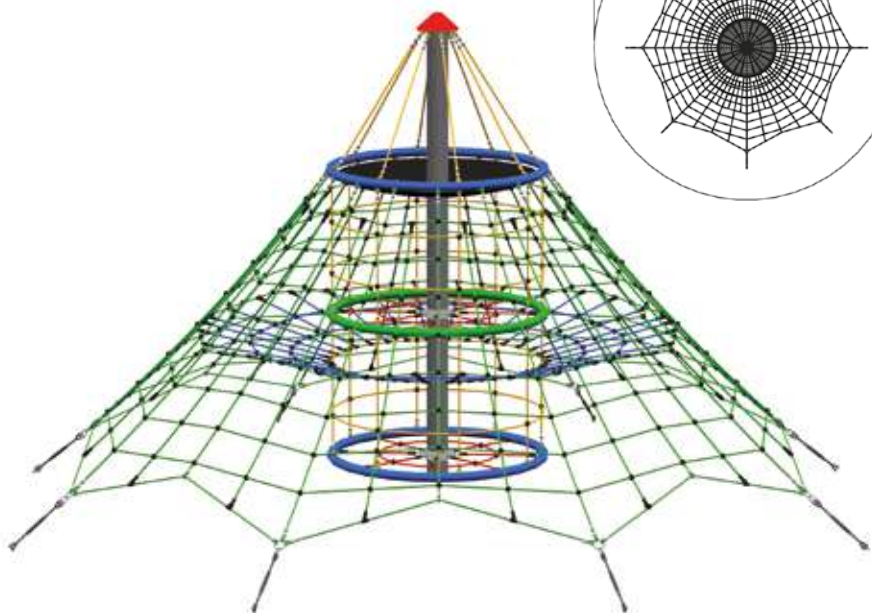
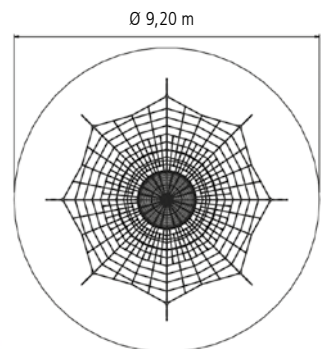

DINO-Seilnetzpyramiden
mit großem Vogelnest®
zum Ausruhen.



Seilnetz-Pyramide Dino 3

Art.-Nr. 10.03.100S

Art.-Nr. 10.03.100E, zum Eingraben



Symbol-Erklärung
siehe Klappkarte

	3,20 m
	Ø 5,60 m
	35,00 m ²
	Ø 6,70 m
	1,75 m
	3,10 m ³
	27

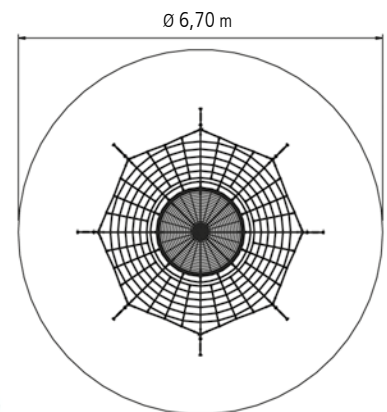
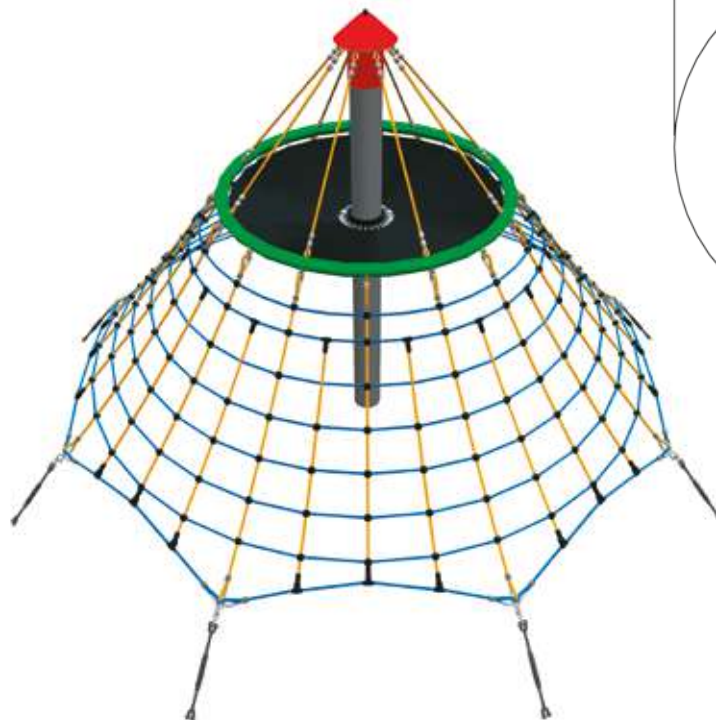

DINO-Seilnetzpyramiden
mit großem Vogelnest®
zum Ausruhen.











Seilnetz-Pyramide Dino Mini

Art.-Nr. 10.05.100



Symbol-Erklärung
siehe Klappkarte

-  2,25 m
-  3,70 x 3,50 m
-  25,00 m²
-  5,80 x 5,65 m
-  0,80 m
-  0,90 m³
-  13
- 

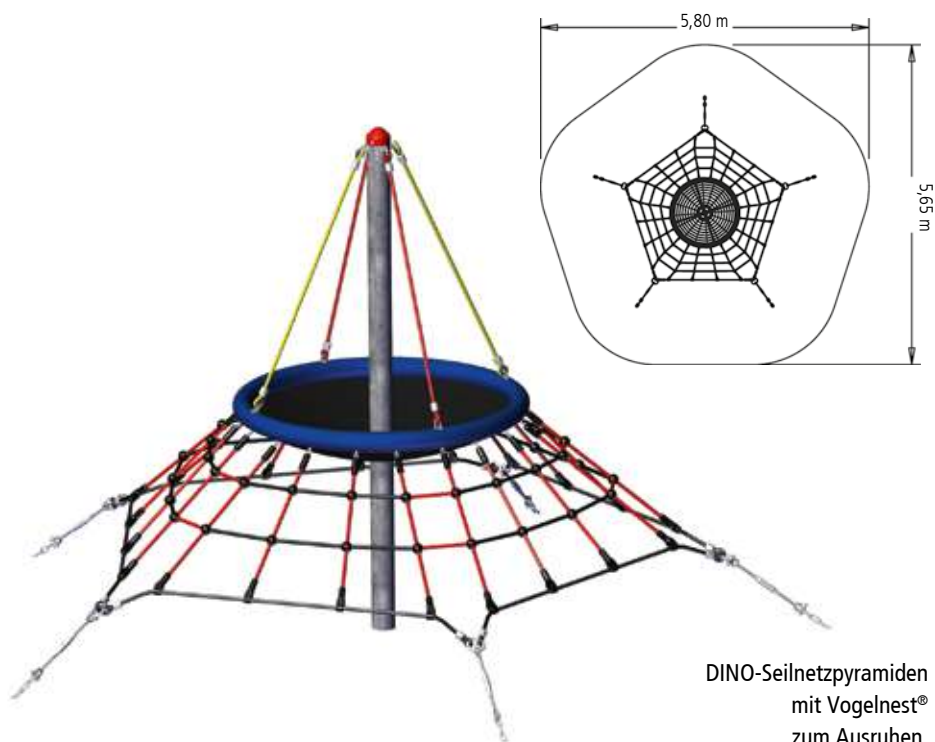

DINO-Seilnetzpyramiden
mit Vogelnest®
zum Ausruhen.











Super-Climb Maxi

Art.-Nr. 4641-1

Art.-Nr. 4641-1E, zum Eingraben



Symbol-Erklärung
siehe Klappkarte

-  5,55 m
-  5,90 x 5,90 m
-  72,20 m²
-  8,60 x 8,60 m
-  2,00 m
-  4,30 m³
-  53
- 
- 

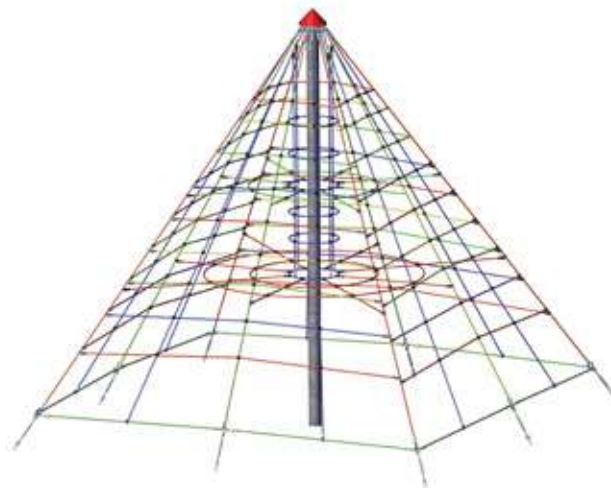
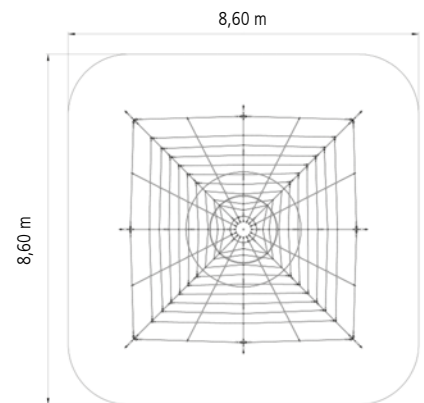

Super-Climb Midi

Art.-Nr. 4641-2
Art.-Nr. 4641-2E, zum Eingraben











Super-Climb Mini

Art.-Nr. 4641-3
Art.-Nr. 4641-3E, zum Eingraben







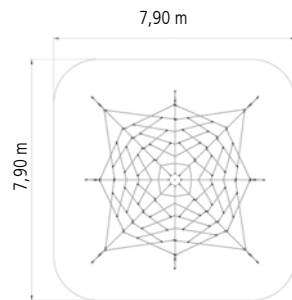



Symbol-Erklärung
siehe Klappkarte

-  3,95 m
-  6,10 x 6,10 m
-  60,00 m³
-  7,90 x 7,90 m
-  3,00 m
-  2,10 m³
-  39
- 
- 



Symbol-Erklärung
siehe Klappkarte

-  2,40 m
-  4,00 x 4,00 m
-  37,75 m³
-  6,30 x 6,30 m
-  1,80 m
-  0,75 m³
-  19
- 
- 

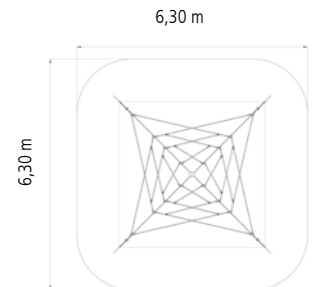









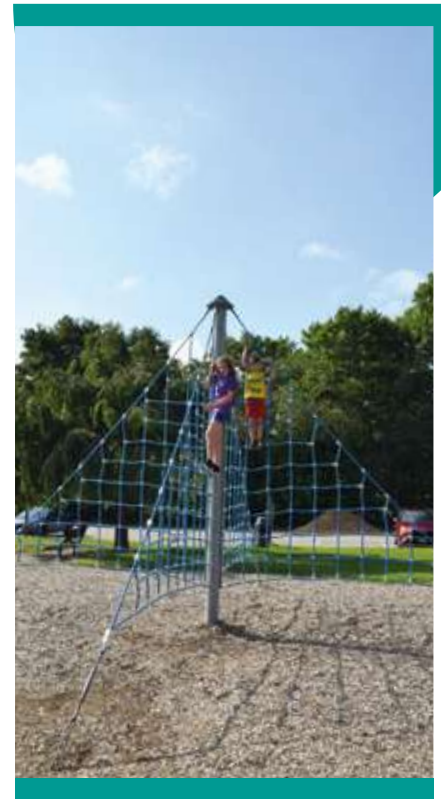

X-Pyramide Maxi

Art.-Nr. 4640-1

Art.-Nr. 4640-1-US, mit Alu-Verbindern



Symbol-Erklärung
siehe Klappkarte

-  4,20 m
-  5,45 x 5,45 m
-  59,30 m²
-  7,85 x 7,85 m
-  3,00 m
-  1,15 m³
-  28
- 

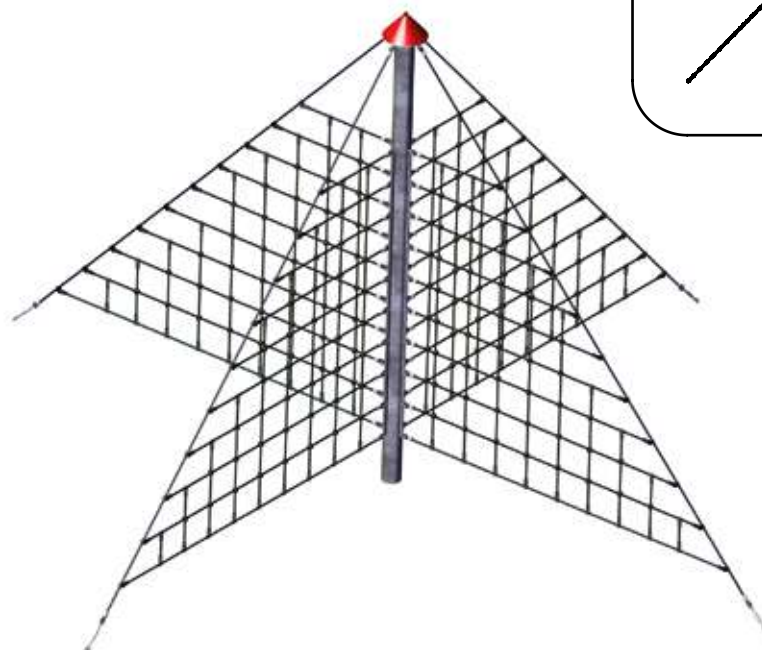
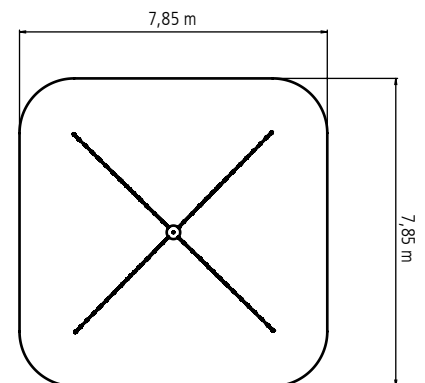



NEUHEIT!



2022-2023

Netzpyramide Black Space

Art.-Nr. 4641-10S

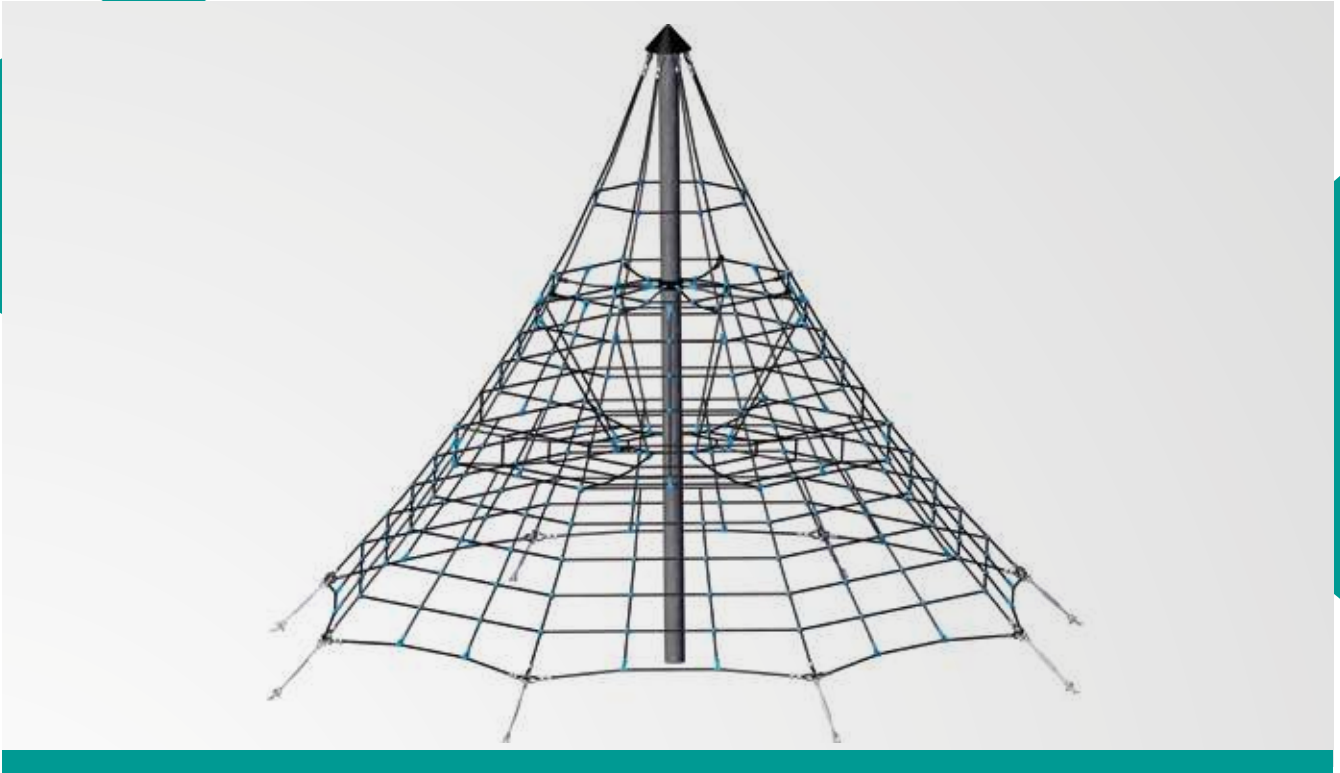

Symbol-Erklärung
siehe Klappkarte



5,20 m



Ø 7,00 m



65,50 m²



Ø 9,00 m



1,80 m



4,00 m³



48

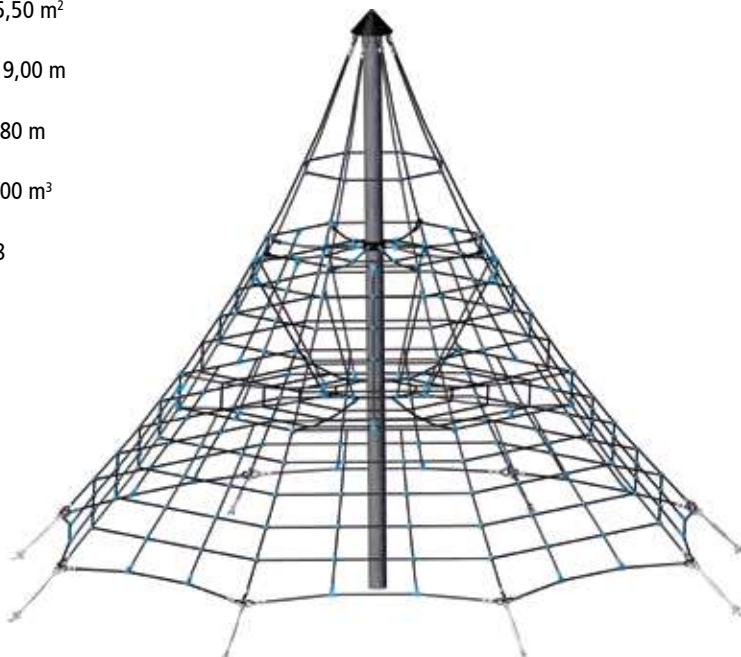

Ø 9,00 m

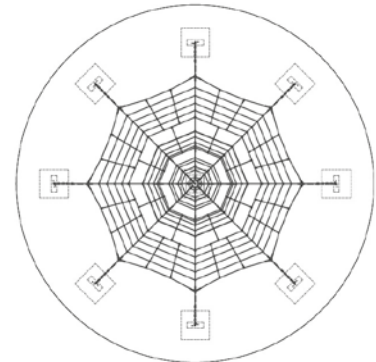

Im neuem Look mit
schwarzem Herkulesseil und blauen
Kunststoff-Verbindern.





JUMP UP!

Hally-Gally



TRAMPOLINE UND BOUNCER

Hüpfen macht glücklich! Unsere Trampoline und Bouncer sind auf Spielplätzen immer hoch frequentiert – kein Wunder, denn hier können sich die Kinder (und auch Eltern) so richtig austoben. Neben purem Spielspaß stärkt das Springen die Muskulatur, es fördert die Balance und das Gleichgewicht sowie die Geschicklichkeit und Motorik. Mit den Trampolinen und Bouncern der Hally-Gally-Serie erleben Sie höchste Qualität und Sicherheit in vielen verschiedenen Ausführungen und für alle Bedürfnisse.

PRODUKT-HIGHLIGHTS



Rollstuhlfahrer-Trampolin „Rolli“
| 186 |



Trampolin Circus
| 188 |



Trampolin 2000 – Das Original
| 194 |



Die Hally-Gally-Sprunggeräte nach DIN EN 1176 – das seit mehr als 25 Jahren tausendfach bewährte Original

Unsere robusten **Trampoline** sind jeder Belastung gewachsen:

- ⊕ installations- und wartungsfreundlich
- ⊕ in zahlreichen Größen und Formen erhältlich
- ⊕ bei der Anlieferung komplett vormontiert und spielbereit
- ⊕ alternativ als kostengünstiger Bausatz erhältlich



Die von uns genutzten **Sprungmatten**:

- ⊕ sind äußerst widerstandsfähig und schnittresistent
- ⊕ haben eine hoch abriebfeste Sprungfläche
- ⊕ sind entweder aus speziellen, umweltfreundlichen und weichen Recyclinggummi-Lamellen mit Gewebeeinlage, formstabilen Kunststoffgliedern oder mit Membranen (gewebearmiert und PAK-frei) hergestellt
- ⊕ haben schnittfeste Drahtseile und bieten eine robuste Verbindung
- ⊕ bieten den Kindern ein softes und komfortables Sprungerlebnis

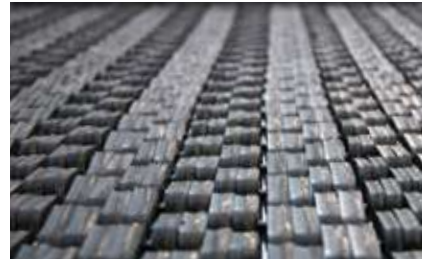

Die von uns genutzten **Federaufhängungen**:

- ⊕ haben speziell angefertigte feuerverzinkte Stahlfedern
- ⊕ bieten auch nach Jahren unveränderte Zugstärke
- ⊕ sind je nach Form und auftretender Belastung verteilt
- ⊕ sind geruschdämmend
- ⊕ ermöglichen softes Sprungbewegungen



Die von uns genutzten **Fallschutzplatten**:

- ⊕ sind strapazierfähig und hoch abriebfest, speziell im Kantenbereich
- ⊕ bieten Aufprall-Absorption in hoher Qualität
- ⊕ Standardfarbe rotbraun, PAK-frei, können auf Anfrage auch in schwarz geliefert werden
- ⊕ sind optional auf Anfrage in weiteren Farben und aus EPDM-Kautschuk erhältlich



Die von uns genutzten **Rahmenkonstruktionen**:

- ⊕ haben einen kompletten Stahlblechrahmen mit Verstärkungswinkeln und einer extrastarken Verzinkung
- ⊕ sind langlebig und für den dauerhaften Einbau im feuchten Erdreich geeignet
- ⊕ haben eine sichere wie stabile Aufhängungslösung für die Stahlfeder-Anordnung
- ⊕ haben einen hochfesten Scheuerschutz an den Aufstandsflächen unter dem Rahmen
- ⊕ haben seit Jahren zusätzliche Geruschdämmungs-Elemente zwischen Matte und Rahmen

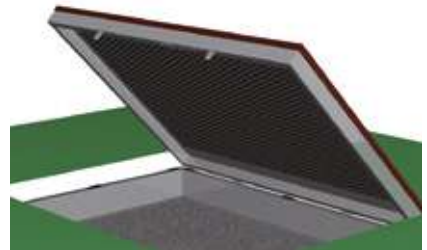

Die von uns genutzten **Eingrab-Rahmen**:

- ⊕ benötigen keine Betonarbeiten und keine mehrfachen Anfahrten sowie Abbinde-Zeiten
- ⊕ bilden eine stabile und dauerhafte Verbindung mit dem Trampolin



Und die **Wartungsarbeiten**?

- ⊕ die Trampoline sind wartungsarm
- ⊕ Haken zum Aushängen der Trampolinmatte wird mitgeliefert

Übersicht Hally-Gally-Sprunggeräte

Hally-Gally-Sprungger te nach DIN EN 1176	Sprungfl che	Außenmaß	Eingrabrahmen	Material Sprungmatte	Reinigung
Art.-Nr. 20.02.115 „Rolli“	1,55 x 1,10 m	3,00 x 1,75 m	enthalten	Kunststoffglieder	Aush ngen der Matte
Art.-Nr. 20.02.122 Mini-Trampolin zum Aufstellen	1,10 x 1,10 m	1,75 x 1,75 m	-	Gummiglieder	Aush ngen der Matte
Art.-Nr. 20.02.126 Mini-Trampolin zum Einbau	1,10 x 1,10 m	1,75 x 1,75 m	enthalten	Gummiglieder	Aush ngen der Matte
Art.-Nr. 20.02.112 „Circus“	Ø 1,30 m	Ø 1,90 m	enthalten	Gummiglieder	Aush ngen der Matte
Art.-Nr. 20.02.112G „Circus“ mit geschlossener Matte	Ø 1,30 m	Ø 1,90 m	enthalten	Gummimatte	Aush ngen der Matte
Art.-Nr. 20.06.104 „Circus Maximus“	Ø 1,90 m	Ø 2,50 m	enthalten	Gummimatte	Aush ngen der Matte
Art.-Nr. 20.02.106 „Maximus“ 6,00 m lang	0,98 x 5,34 m	1,65 x 6,00 m	enthalten	Kunststoffglieder	Aush ngen der Matte
Art.-Nr. 20.02.105 „Maximus“ 9,00 m lang	0,98 x 8,34 m	1,65 x 9,00 m	enthalten	Kunststoffglieder	Aush ngen der Matte
Art.-Nr. 20.02.118 „Piccolo“ zum Einbau	0,85 x 0,85 m	1,50 x 1,50 m	enthalten	Gummimatte	Aush ngen der Matte
Art.-Nr. 20.02.111 „Saturnus“	1,00 x 2,00 m	1,50 x 2,50 m	enthalten	Gummimatte	Herausheben
Art.-Nr. 20.02.500 „Kangaroo“	3,85 x 0,85 m	4,50 x 1,50 m	enthalten	Gummimatte	Aush ngen der Matte
Art.-Nr. 20.02.120 „2000“ zum Aufstellen	1,75 x 2,50 m	2,25 x 3,00 m	-	Gummiglieder	Herausheben
Art.-Nr. 20.02.125 „2000“ zum Einbau	1,75 x 2,50 m	2,25 x 3,00 m	auf Anfrage	Gummiglieder	Aufklappen
Art.-Nr. 20.02.110 XXL „2000“	1,75 x 3,00 m	2,25 x 3,50 m	-	Gummiglieder	Herausheben
Art.-Nr. 20.02.108 „2012“	1,35 x 1,85 m	2,00 x 2,50 m	enthalten	Kunststoffglieder	Aush ngen der Matte
Art.-Nr. 20.02.102 „2014“	1,60 x 1,60 m	2,25 x 2,25 m	enthalten	Kunststoffglieder	Aush ngen der Matte
Art.-Nr. 20.02.121 „2017“	2,35 x 2,35 m	3,00 x 3,00 m	enthalten	Kunststoffglieder	Aush ngen der Matte

Sprunggerät ist nicht gleich Sprunggerät

Trampolinspringen – wer macht das nicht gerne? Wir achten bei der Entwicklung unserer Trampoline darauf, dass Ihnen dieses Vergn gen nicht genommen wird und die Sprungger te den Anforderungen der DIN EN 1176 entsprechen.

Sprungmatten k nnen sich mit ihrer Konstruktion – so zum Beispiel in ihrer Spannung und damit der Sprungfrequenz – unangenehm auf das Wohlbefinden des Nutzers auswirken.

Wir gehen bei unserer Sprungmattenspannung deshalb so vor: Wir setzen die Spannkraft wesentlich weicher an als das bei vielen vergleich-

baren Ger ten der Fall ist. In Verbindung mit der progressiven Federkraft schwingen unsere Matten tiefer, langsamer sowie insgesamt softer – und erm glichen so ein merkbar komfortableres Springen.

Wir empfehlen daher allen Trampolin-Liebhabern w rmstens, diese Ausf hrungen nicht als unwesentlich abzutun und bei der Wahl des Trampolins zu ber cksichtigen. Damit das Trampolinspringen langfristig ein komfortables, angenehmes und vergn gsames Erlebnis bleibt.



Rollstuhlfahrer-Trampolin „Rolli“

Art.-Nr. 20.02.115, inkl. Eingrab-Rahmen



Symbol-Erklärung
siehe Klappkarte



3,00 x 1,75 m
Sprungfläche: 1,55 x 1,10 m



32,40 m²



6,35 x 5,10 m



1,00 m



3



Bewegung tut gut –

gerade auch für Menschen mit Beeinträchtigungen.
Deshalb haben wir das Trampolin „Rolli“ für Rollstuhlfahrer entwickelt.

Vorteile

- ⊕ inkl. 2 Rampen, innenliegend zum einfachen Befahren!
- ⊕ einfache Reinigung durch Aushängen der Matte
- ⊕ schnelle Montage ohne Beton
- ⊕ spielfertig vormontiert









Mini-Trampolin

Art.-Nr. 20.02.122, zum Aufstellen mit hochwertiger Holzverkleidung

Art.-Nr. 20.02.126, zum Einbau inkl. Eingrab-Rahmen



Symbol-Erklärung
siehe Klappkarte

-  1,75 x 1,75 m
Sprungfläche: 1,10 x 1,10 m
-  27,55 m²
-  4,10 x 4,10 m
-  zum Aufstellen 1,40 m
zum Einbau 1,00 m
-  5
- 
- 

Vorteile

- ⊕ einfache Reinigung durch Aushängen der Matte
- ⊕ schnelle Montage ohne Beton
- ⊕ spielfertig vormontiert
- ⊕ inkl. Eingrab-Rahmen



Trampolin „Circus“

Art.-Nr. 20.02.112, inkl. Eingrab-Rahmen









Trampolin „Circus“

mit geschlossener Matte





Art.-Nr. 20.02.112G, inkl. Eingrab-Rahmen



Symbol-Erklärung
siehe Klappkarte

-  Ø 1,90 m
Sprungfläche: Ø 1,30 m
-  14,85 m²
-  Ø 4,35 m
-  1,00 m
-  2
- 
- 

Symbol-Erklärung
siehe Klappkarte

-  Ø 1,90 m
Sprungfläche: Ø 1,30 m
-  14,85 m²
-  Ø 4,35 m
-  1,00 m
-  2
- 
- 

Vorteile

- ⊕ inkl. Eingrab-Rahmen
- ⊕ schnelle Montage ohne Beton
- ⊕ spielfertig vormontiert
- ⊕ einfache Reinigung durch Aushängen der Matte







Trampolin „Circus Maximus“

Art.-Nr. 20.06.104, inkl. Eingrab-Rahmen



Hally-Gally

Symbol-Erklärung
siehe Klappkarte

-  Ø 2,50 m
Sprungfläche: Ø 1,90 m
-  27,35 m²
-  Ø 5,90 m
-  1,00 m
-  3
- 
- 

Vorteile

- ⊕ frachtgünstig zerlegt
- ⊕ für den eigenen Aufbau vor Ort
- ⊕ schnelle Montage ohne Beton
- ⊕ inkl. Eingrab-Rahmen
- ⊕ einfache Reinigung durch Aushängen der Matte



Trampolin „Maximus“

Art.-Nr. 20.02.106, 6,00 m lang, inkl. Eingrab-Rahmen

Art.-Nr. 20.02.105, 9,00 m lang, inkl. Eingrab-Rahmen



Symbol-Erklärung
siehe Klappkarte







Ausführung mit separat erhältlichen Auffahr-Rampen







6,00 m lang

Art.-Nr. 20.02.106

9,00 m lang

Art.-Nr. 20.02.105

-  6,00 x 1,65 m
Sprungfläche: 5,34 x 0,98 m
-  61,75 m²
-  9,35 x 5,00 m
-  1,00 m
-  8
- 
- 

-  9,00 x 1,65 m
Sprungfläche: 8,34 x 0,98 m
-  61,75 m²
-  12,35 x 5,00 m
-  1,00 m
-  10
- 
- 

Vorteile







- ⊕ inkl. Eingrab-Rahmen
- ⊕ schnelle Montage ohne Beton
- ⊕ Verankerung in 3-Meter-Schritten möglich
- ⊕ einfache Reinigung durch Aussparungen der Matte

Trampolin „Piccolo“

Art.-Nr. 20.02.118, inkl. Eingrab-Rahmen



Symbol-Erklärung
siehe Klappkarte

-  1,50 x 1,50 m
Sprungfläche: 0,85 x 0,85 m
-  14,05 m²
-  3,85 x 3,85 m
-  1,00 m
-  1
- 
- 

Vorteile

- ⊕ inkl. Eingrab-Rahmen
- ⊕ schnelle Montage ohne Beton
- ⊕ spielfertig vormontiert
- ⊕ einfache Reinigung durch Aushängen der Matte



Trampolin „Saturnus“

Art.-Nr. 20.02.111, inkl. Eingrab-Rahmen



Symbol-Erklärung
siehe Klappkarte

-  1,50 x 2,50 m
Sprungfläche: 2,00 x 1,00 m
-  30,00 m²
-  5,00 x 6,00 m
-  1,00 m
-  4
- 
- 

Vorteile

- ⊕ inkl. Eingrab-Rahmen
- ⊕ schnelle Montage ohne Beton
- ⊕ spielfertig vormontiert



Trampolin Kangaroo

Art.-Nr. 20.02.500, inkl. Eingrab-Rahmen



Symbol-Erklärung
siehe Klappkarte

-  4,50 x 1,50 m
Sprungfläche: 3,85 x 0,85 m
-  38,10 m²
-  7,85 x 4,85 m
-  1,00 m
-  3
- 
- 

Vorteile

- ⊕ inkl. Eingrab-Rahmen
- ⊕ Fallschutzplatten in schwarz
- ⊕ Sprungmatte in orange
- ⊕ schnelle Montage ohne Beton
- ⊕ einfache Reinigung durch Aushängen der Matte



Trampolin 2000 – Das Original

Art.-Nr. 20.02.120, zum Aufstellen mit hochwertiger Holzverkleidung

Art.-Nr. 20.02.125, zum Einbau

Art.-Nr. 20.02.110 XXL



Symbol-Erklärung
siehe Klappkarte

Art.-Nr. 20.02.120

Art.-Nr. 20.02.125

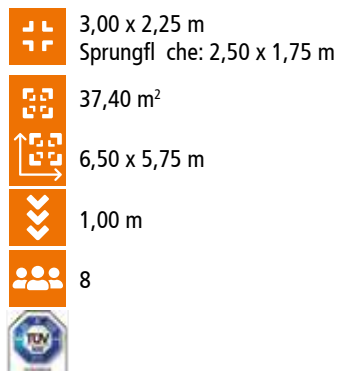

Art.-Nr. 20.02.110 XXL

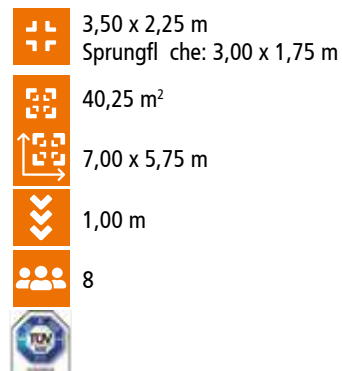

Version zum Aufstellen (Art.-Nr. 20.02.120)
(Höhe ca. 45 cm) mit hochwertiger, imprägnierter und lasierter Holzverkleidung



Version zum Aufstellen (Art.-Nr. 20.02.120)
gegen Aufpreis auch mit lackiertem Stahlrahmen erhältlich.

Eingrab-Rahmen Trampolin 2000

Art.-Nr. 20.02.123

Art.-Nr. 20.02.128 (für flüssigen Fallschutz)

Ausstattung: Stahlblechrahmen für zeitsparende Montage ohne Betonarbeiten

Trampolin 2012

Art.-Nr. 20.02.108, inkl. Eingrab-Rahmen



Symbol-Erklärung
siehe Klappkarte

-  2,50 x 2,00 m
Sprungfläche: 1,85 x 1,35 m
-  31,30 m²
-  5,85 x 5,35 m
-  1,00 m
-  4
- 
- 

Vorteile

- ⊕ schnelle Montage ohne Beton
- ⊕ inkl. Eingrab-Rahmen
- ⊕ einfache Reinigung durch Aushängen der Matte



Trampolin 2014

Art.-Nr. 20.02.102, inkl. Eingrab-Rahmen



Symbol-Erklärung
siehe Klappkarte

-  2,25 x 2,25 m
Sprungfläche: 1,60 x 1,60 m
-  31,35 m²
-  5,60 x 5,60 m
-  1,00 m
-  4
- 
- 

Vorteile



- ⊕ frachtgünstig zerlegt
- ⊕ für den eigenen Aufbau vor Ort
- ⊕ schnelle Montage ohne Beton
- ⊕ inkl. Eingrab-Rahmen
- ⊕ einfache Reinigung durch Aushängen der Matte

Trampolin 2017

Art.-Nr. 20.02.121, inkl. Eingrab-Rahmen



Symbol-Erklärung
siehe Klappkarte

-  3,00 x 3,00 m
Sprungfläche: 2,35 x 2,35 m
-  40,30 m²
-  6,35 x 6,35 m
-  1,00 m
-  8
- 
- 

Vorteile

- ⊕ frachtgünstig zerlegt
- ⊕ für den eigenen Aufbau vor Ort
- ⊕ schnelle Montage ohne Beton
- ⊕ inkl. Eingrab-Rahmen
- ⊕ einfache Reinigung durch Aushängen der Matte

Weitere Farbmöglichkeiten für Fallplatten
und Matten sind möglich



FEEL HAPPY!

SPIELPLATZ-ZUBEHÖR

Ihre Projekte erfordern mitunter individuelles Zubehör? Kein Problem, auf den nächsten Seiten stellen wir Ihnen unsere Produkte vor, die Ihre Spiel- und Freizeitanlagen ergänzen können. Dafür haben wir unterschiedliche Detaillösungen entwickelt, beispielsweise Sonnensegel, Rasenschutzmatten, Bolzplatztore und Ballfangzäune.



Aufhängelager für Schaukelsitze

Seite	Art.-Nr.	Artikelbezeichnung	Kreuzgelenk Art.-Nr. 4608	Kreuzgelenk inkl. Fanglager Art.-Nr. 4608-1	Fanglager mit Kette Art.-Nr. 4608-5	Gelenkschaukelhaken Art.-Nr. 4602	Gelenkschaukelhaken, verströkte Ausführung Art.-Nr. 4608-3	Aufhängelager für Mini-M-Schaukel Art.-Nr. 4602M	Aufhängelager für Mini-M-Schaukel (Robinie-Pfosten) Art.-Nr. 4602M-R	Schwinglager mit Kardan-Dreh-Effekt Art.-Nr. 4608-4	Kreuzgelenk mit Drehwirbel aus VA Art.-Nr. 4608-2
144	4650	Original HUCK Vogelnest®		x							
147	4650-85	Original HUCK Mini-Vogelnest®		x							
147	4550	Original HUCK Wabennest		x							
147	4650-85M	Original HUCK Mini-Vogelnest® für Mini-M-Schaukel						x	x		
149	4712	Sicherheits-Schaukelsitz				x	x				
149	5720-1	Schaukelsitz				x	x				
149	4700-08	Brettschaukel Rustikal				x	x				
149	491	Pendelsitz								x	x
149	4698-1	Einfache Reifenschaukel				x	x				
149	4693-10	Babysitz				x	x				
149	4693	Kleinkind-Schaukelsitz				x	x				
149	4693-70	Doppel-Kleinkindschaukel				x	x				
150	4610	Kletter-Kamin									x
150	4611	Kletter-Kamin-Karussell									x
150	4620	Seilring-Schaukel-Karussell									x
150	4630	Ovale Seilringschaukel				x	x				
150	4695	Schaukelsessel Maxi					x				
150	4695-30	Schaukelsessel Midi					x				
150	4696	Schaukelsessel Mini					x				
151	4771-08	Partnerschaukel „Rustikal“				x	x				
151	4772-08	Trio-Schaukel				x	x				
151	4585-40	Tampenschaukel		x							
151	4770-08-200/250	Urwald-Seilschaukel	x								
151	4651-20	Schaukelbett		x							
152	806	Stahlseilglieder-Hängematte								x	x
152	807	Gurt-Hängematte								x	x
157	808	Hängematte aus Herkulestau								x	x
153	808VA	Hängematte mit VA-Knotenklammer								x	x
154	807-200	Polyester-Hängematte								x	x
158	808-1	XXL Ruhe-Hängematte								x	x

Kreuzgelenk

inkl. Fanglager für Vogelnest®-Schaukel

Art.-Nr. 4608-1

Ausstattung

Zur Aufhängung schwerer Einzelschaukeln
(z. B. Original HUCK Vogelnest®)

Mit PA-Lager und zusätzl. Teflonbuchse

Bolzen-Kreuzgelenk M18 x 220 mm,
Bolzen-Fanglager M16 x 200 mm, rot

Mit zusätzlichem Fanglager und -kette,
speziell für Aufhängung des Original HUCK Vogelnestes®



Kreuzgelenk (Ersatz-Hauptlager)

für Vogelnest®-Schaukel

Art.-Nr. 4608

Ausstattung

Bolzen M18 x 220 mm, verzinkt, rot oder schwarz gepulvert

Lagerung mit Polyamidbuchse und zusätzlicher Teflonbuchse

Für beide Schaukelrichtungen ausgelegt



Fanglager (Ersatz)

mit Kette für Vogelnest®-Schaukel

Art.-Nr. 4608-5

Ausstattung

Bolzen M16 x 200 mm, verzinkt, rot oder schwarz gepulvert

Lagerung mit Polyamidbuchse

Für eine Schaukelrichtung ausgelegt





Aufhängelager für Mini-M-Schaukel

Art.-Nr. 4602M

Art.-Nr. 4602M-R für Robinie-Pfosten

Ausstattung 4602M

Bolzen M12 x 120 mm, verzinkt, rot gepulvert

Mit Edelstahlsch kel M8

Lagerung mit Polyamidbuchse

F r beide Schaukelrichtungen ausgelegt

Ausstattung 4602M-R

Bolzen M16 x 200 mm, verzinkt, rot gepulvert

Mit Edelstahlsch kel M8

Lagerung mit Polyamidbuchse

F r beide Schaukelrichtungen ausgelegt



Gelenkschaukelhaken verstärkte Ausführung

Art.-Nr. 4608-3

Ausstattung

Bolzen M16 x 200 mm, verzinkt, rot

Lagerung mit Polyamidbuchse

F r eine Schaukelrichtung ausgelegt



Gelenkschaukelhaken

Art.-Nr. 4602

Ausstattung

Bolzen M12 x 200 mm, verzinkt

Mit PA-Buchse mit Edelstahlsch kel M8



Schwinglager für Hängematten mit Kardan-Dreh-Effekt

Art.-Nr. 4608-4

Ausstattung

Bolzen M16 x 200 mm, verzinkt, rot gepulvert

Mit Edelstahlschkel M8 und Edelstahldrehwirbel M8 mit Gabelkopf

Lagerung mit Polyamidbuchse

Für beide Schaukelrichtungen ausgelegt



Schäkeldrehwirbel M8

Art.-Nr. 4603 mit Teflon-Lager, Edelstahl



Kreuzgelenk mit Drehwirbel aus VA (Kugelgelagert)

Art.-Nr. 4608-2

zur Aufnahme einer 8 mm Kette





Netz- und Seilanschlüsse für Robinie-Pfosten

VA-Scheiben

inkl. Schrauben

Art.-Nr. 4575-01-VA

Set für Pfostenanbindung

Ausstattung

1 x Schlitzscheibe aus Edelstahl (Ø 60 mm)

1 x Lochscheibe aus Edelstahl (Ø 60 mm)

4 x Linsenkopfschraube 5,50 x 19 mm

1 x Linsenkopfschraube 5,50 x 42 mm



VA-Kettenschäkel M8

inkl. Kette

Art.-Nr. 4575-02-VA

Set für Pfostenanbindung

Ausstattung

1 x VA-Kette 6 mm, Länge 50 cm

1 x VA-Kettenschäkel M8 (Art.-Nr. 440-30)



Weitere Informationen zu unseren
Robinie-Pfosten finden Sie auf Seite 8

Montagebeispiel

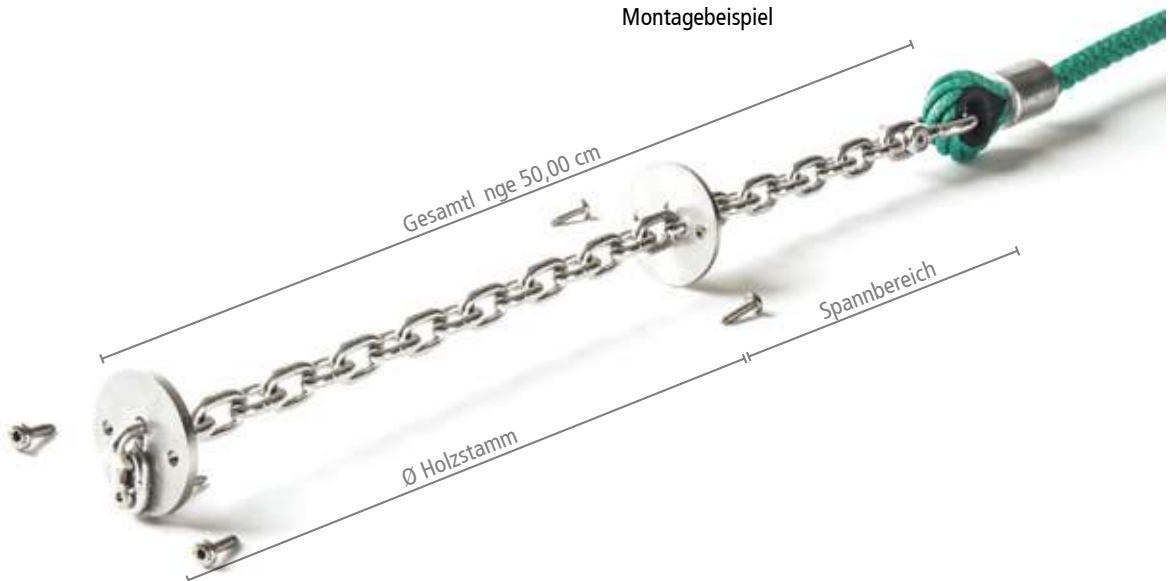



Wartungs- und Reparatursets für Original HUCK Vogelnest®

Reparaturset Nestboden

Art.-Nr. 4650-30

Ausstattung

- 1 Stk. PA-ummanteltes Drahtseil, 3/4,5 mm, 5 lfdm.
- 30 Stk. Kunststoffglieder (20 Stk. breit, 10 Stk. schmal)
- 10 Stk. VA Schraubverbinder
- 20 Stk. Linsenkopf mit Torx und Sicherungs-Pin M5 x 10 mm
- 1 Anleitung



Reparaturset Seilumwicklung

Art.-Nr. 4650-31

Ausstattung

- 1 Stk. Schrumpfband, schwarz, Breite 50 mm, 0,4 lfdm., inkl. Klebepatch
- 1 Rolle Gewebeband, 50 mm breit, weiß ca. 1,5 lfdm.
- 2 Stk. Schlauchklemme (Ø 90 - 110 mm)
- 1 Stck Schaumfolie
- 1 Anleitung



Set Aufhängeketten

für 1 Nestkorb

Art.-Nr. 4650-20

Ausstattung

- Mit Kettenschlauch
- Schlauchfarbe: rot oder schwarz
- Universal für Aufhängehöhe 2,00 m bis 2,60 m



Set Aufhängeseile

für 1 Nestkorb

Art.-Nr. 4650-10

Ausstattung

- Seilfarben: schwarz, orange-fluoreszierend, hanffarben, grau, rot, fuchsia, blau, gelb, grün, rötlich, rost-orange
- universal für Aufhängehöhe 2,00 m bis 2,60 m



Unser Original HUCK Vogelnest®
finden Sie auf Seite 144



Sport, Spiel und Freizeit

Bolzplatz-Tor „Goalie“

Art.-Nr. 4666-130 Maschenweite 13 x 13 cm

Art.-Nr. 4666-130-K Maschenweite 13 x 13 cm, mit 2 Torkörben

Art.-Nr. 4666-230 Maschenweite 23 x 23 cm



Ausstattung

Torrahmen aus Stahl (Ø 102/76 mm), feuerverzinkt, zum Einbetonieren

2 anschraubbare Bodenanker für stabilen Stand zum Einbetonieren

Netz aus Herkulesseil (Ø 16 mm, 6-litzig, mit Stahleinlage), Farbe: 04 blau

2 Torwandkörbe (60 x 60 cm) aus Herkulesseil (Ø 16 mm, 6-litzig, mit Stahleinlage), Farbe: 05 gelb

Technische Daten

Länge: 3,20 m

Tiefe: 1,00 m

Höhe: 2,15 m



Geprüft nach DIN EN 15312

Ein starkes Tor: Unsere HUCK Bolzplatztore sind für Fuß- und Handball konstruiert und halten dabei höchster Beanspruchung stand. Wir gewähren Ihnen deswegen 15 Jahre Garantie auf den Stahlrohr-Rahmen. Zudem bieten wir Ihnen auch noch eine preisbewusste Variante mit größeren Maschen an.

Sprechen Sie uns einfach an!



Auf Anfrage auch als Sonderausführung in anderweitigen Netzgrößen – 2,00 x 1,50 m (Länge x Höhe), Tiefe 0,90 m – lieferbar!

Bolzplatz-Tor „Goalie Sport“

Art.-Nr. 4665



Ausstattung

Torrahmen aus Stahl (Ø 102/76 mm), feuerverzinkt, gegen Aufpreis auch lackiert erhältlich

2 anschraubbare Bodenanker für stabilen Stand zum Einbetonieren

Netz aus Herkulesseil (Ø 8 mm, 3-litzig, mit Stahleinlage), Farbe: schwarz

HUCK Knotenkugel, Farbe: schwarz

Technische Daten

Länge: 3,20 m

Tiefe: 1,00 m

Höhe: 2,15 m



Geprüft nach DIN EN 15312

Frei zugängliche
Multisportgeräte

Der Rahmen des „Goalie Sport“ ist identisch zu dem für „Goalie“:

STARK – STABIL – DAUERHAFT

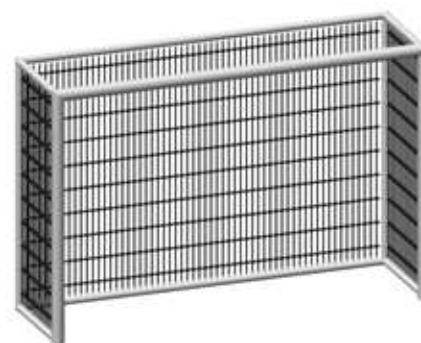



Bolzplatz-Tornetz „Dralo®“

Art.-Nr. 4064



Ausstattung

Stahldrahtseile (Ø 3 mm), verzinkt

Maschenweite ca. 10 cm, quadratische Maschenstellung

Inkl. diebstahlschützendem Spannseil-Montageset

Ohne Torrahmen!

Technische Daten

Länge: 3,00 m

Tiefe: oben 0,90 m, unten 0,90 m

Height: 2,00 m



Geprüft nach DIN EN 15312

Bolzplatz-Tornetz „Clips-Version“

Art.-Nr. 4664



Ausstattung

Clips-Netz aus Herkulesseil (PES-ummantelt, Ø 5 mm),
passend für Handballtore, mit Netzbeleg

Maschenweite 10 cm, diagonale Maschenstellung,
grün, schwarz, beige

Ohne Torrahmen!

Technische Daten

Länge: 3,00 m

Tiefe: 0,90 m

Höhe: 2,00 m



Geprüft nach DIN EN 15312

ERHEBLICH VERBESSERT!

Mit zusätzlichem Scheuerschutz
im Randbereich aus hochwertigen
Polyamidseilen!

MONTAGEHINWEIS

Die Tornetze sollten grundsätzlich nur innerhalb der Tore
aufgehängt werden. Das Netz sollte auf keinen Fall über die
Bögel gezogen werden!

⊕ Seilausführung: PES-ummantelt,
grün, schwarz oder beige

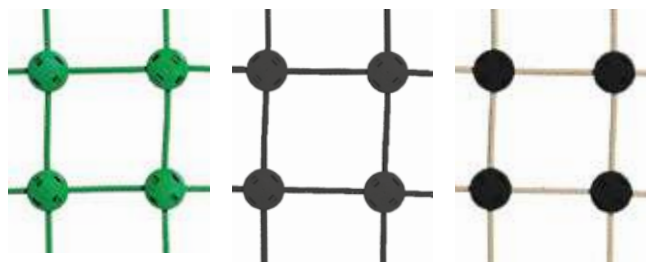



Ballfangzaun-Netze

Multifunktionale Spieleinrichtungen haben eine wichtige soziale Funktion in Wohnsiedlungen. Sie sind ein Ort, wo sich Jugendliche gemeinsam sportlich betätigen können, ohne Angst vor zerbrochenen Fensterscheiben oder Ähnlichem zu haben. Ausgerüstet mit vandalismushemmenden Sportnetzen, bieten diese Anlagen eine hohe Qualität mit langer Lebensdauer – eine Steigerung der Wohnqualität der Anwohner inklusive.

Beim Einsatz als vandalismussicheres Ballfangnetz erreicht HUCKs Clips-Netz aus Herkulesseil bessere schalldämpfende Eigenschaften als ein Maschendrahtgeflecht oder Stahlgitterzaun – vermessen in Anlehnung an die DIN EN ISO 11202.

Herkules-Clips-Netz

Das mit Polyester ummantelte 2,5 mm starke Drahtseil wird über Kunststoff-Knotenverbindungen zu einem Quadratmaschennetz verbunden. Die Ummantelung sorgt für eine strapazierfähige und angenehme Oberfläche.

Dralo®-Drahtseilnetz

Dralo® ist das Drahtseilnetz im HUCK Programm mit dezentem Design, das trotzdem nur mit äußerster Gewalt zerstört werden kann. Gleichzeitig sorgt das Seilnetz für geringe Geräusche bei Ballkontakt.

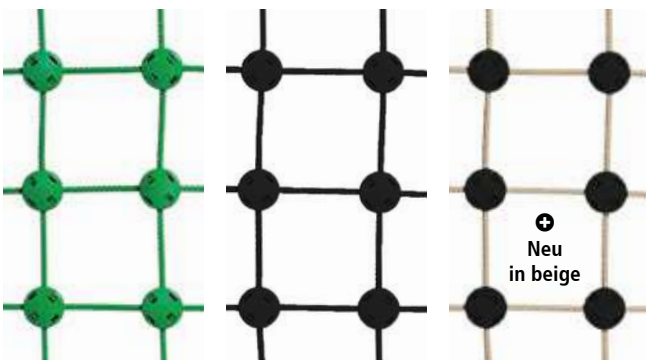

- ⊕ Seilaufhängung: PES-ummantelt, grün, schwarz oder beige
- ⊕ Seilstärke: 5 mm (Drahtlitze 2,5 mm Ø)
- ⊕ Maschenweite: 50, 100 mm (rhombisch)
- ⊕ Knotenverbindung: Kunststoff-Clips (grün oder schwarz)
- ⊕ Maschenfestigkeit: ca. 0,5 kN
- ⊕ Vandalismusschutz: mittel

- ⊕ Seilaufhängung: verzinkt oder Edelstahl
- ⊕ Seilstärke: 1,50 mm bis 5,00 mm
- ⊕ Maschenweite: 25 bis 200, 50 x 100, 50 x 200 mm
- ⊕ Knotenverbindung: Aluminium- oder Edelstahl-Klemme
- ⊕ Maschenfestigkeit: ca. 0,8 – 3,5 kN
- ⊕ Vandalismusschutz: hoch



HUCK Dralo® Ballfangzaun-Modulsystem

Flüster-Ballfangzaun

Unser Grundmodul hat eine Standardbreite und -höhe von jeweils 5 Metern. Diese sind aber in Höhe und Breite ganz einfach mit weiteren Modulen (ebenfalls die Maße 5 x 5 Meter) erweiterbar.

Dem Grundmodul beigegeben sind zwei Pfosten, ein Netz inkl. Querstange für den oberen Abschluss, die benötigten Spannteile sowie Montagezubehör. Ordern Sie Erweiterungsmodule, liefern wir einen weiteren Pfosten, das Netz und alle erforderlichen Kleinteile mit.

Die speziell für dieses Modulsystem entwickelte Abspannvorrichtung (oben) ermöglicht ein leichtes Querprofil bei maximaler Stabilität. So entsteht ein optisch ansprechender, gerader Abschluss des Drahtseilnetzes.

Die Montage der Netzfelder (Netz + Querträger) kann leicht durch eine Person in einer Hubarbeitsbühne erledigt werden. Das System lässt sich effizient montieren und beinhaltet langlebige, vandalismussichere Komponenten.

Durch die Ausbildung verschiedener Maschenweiten (unten 50 x 100 mm, ab 2 m Höhe 50 x 200 mm) soll das Besteigen des Zaunes bei gleichzeitiger Gewichtseinsparung verhindert werden. Gemäß DIN EN 15312 darf die horizontale Maschenweite von Ballfangzäunen 50 mm nicht überschreiten, um das Beklettern zu erschweren.

Dralo® Ballfangzaun Grundmodul

Art.-Nr. 46500 Breite 5,00 m, Höhe: 5,00 m

Ausstattung

2 Pfosten (1x 6,00 m, 1x 6,50 m)

1 Dralo Netz (5,00 x 5,00 m) inkl. Querstange

Spannseile

Befestigungszubehör



Dralo® Ballfangzaun Erweiterungsmodul

Art.-Nr. 46500-1 Breite 5,00 m, Höhe: 5,00 m

Ausstattung

1 Pfosten 6,00 m oder 6,50 m

(6,00 und 6,50 m wechseln sich immer ab)

Befestigungszubehör

Dralo® Ballfangzaun 90°-Eckmodul

Art.-Nr. 46500-2

Ausstattung

90°-Winkel

⊕ FLÜSTER-BALLFANGZAUN

aufgrund fester Verbindungen der Netzknoten

⊕ VANDALISMUSSICHER

durch Verwendung eines Stahlseilnetzes

⊕ LEICHTE MONTAGE

durch handliche Modulgröße

Ab 2,00 m Netzhöhe
Maschenweite 50 x 200 mm.
Diese preiswerte
Maschengröße ist für alle
vollkommen ausreichend.

Bis z. B. 2,00 m Netzhöhe
Maschenweite 50 x 100 mm.
Diese Maschengröße ist
schwer besteigbar.

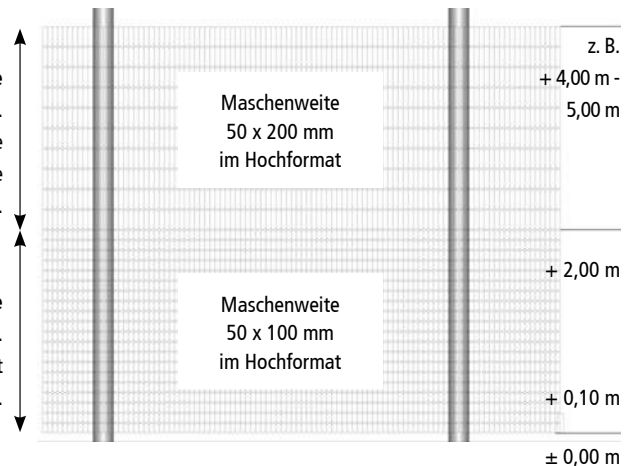



Basketballnetz einzeln

- Art.-Nr. 4677-2 - Seil grün/Clips grün
- Art.-Nr. 4677-2-06 - Seil schwarz/Clips schwarz
- Art.-Nr. 4677-2-C01S06 - Seil schwarz/Clips grün
- Art.-Nr. 4677-2-C06S08 - Seil beige/Clips schwarz



DIEBSTAHLSCHUTZ!

Zur Endbefestigung werden die Klemmschellen komplett nach oben an die Einhängen geschoben und verschlossen. Dadurch ist das Netz sicher befestigt und vor Diebstahl geschützt!

1000-FACH BEWÄHRT!

Ausstattung

Clips-Netz aus Herkulesseil (PES-ummantelt, Ø 5 mm, mit Stahleinlage)

passend zu jedem im Handel erhältlichen genormten Korb (nicht bei HUCK erhältlich), diebstahlschutzte Montage durch eingearbeitete Klemmschellen

geringer Verschleiß durch Ketten



Art.-Nr. 4677-2
Seil grün/Clips grün

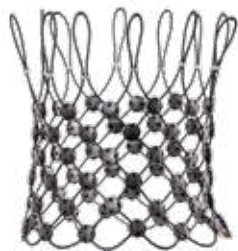

Art.-Nr. 4677-2-06
Seil schwarz/Clips schwarz

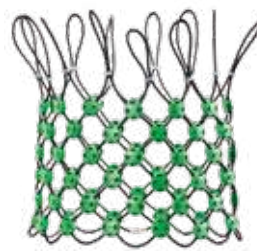

Art.-Nr. 4677-2-C01S06
Seil schwarz/Clips grün



Art.-Nr. 4677-2-C06S08
Seil beige/Clips schwarz

Volleyballnetz mit Stahleinlage (Clips-Netz)

Art.-Nr. 4674-1 ohne Pfosten (optional verfügbar)

Ausstattung

(Ø ca. 2,5/5 mm) Maschenweite 100 mm

Netzgröße 1,00 x 9,50 m (internationale Vorschrift), Farbe grün

Volleyballnetz aus Dralo®

Art.-Nr. 4674-10 ohne Pfosten (optional verfügbar)

Ausstattung

Stahldrahtseile (Dralo®) (Ø 2 mm), verzinkt, Maschenweite 100 mm

Netzgröße 1,00 x 9,50 m (internationale Vorschrift)

Einfassband aus 160 mm breitem, beschichtetem Gewebe mit „HUCK“ Schriftzug

Für den Einsatz mit Standard-Volleyballpfosten



Das schnittfeste Volleyballnetz in ansprechendem Design – passend für alle seriennormigen Volleyballpfosten.





Sonnensegel



Mögliche Formen



Bei Sonderformen und größeren Segeln empfehlen wir das Sonnensegelmateriale mit einer **Schattierung 90:10 (320g/m²)**. Bitte sprechen Sie uns für eine fachgerechte Beratung an!

Schattierung 50:50 (200g/m²):

orange, blau, rot, hellgrün, dunkelgrün, silber, terracotta, creme



Schattierung 90:10 (320g/m²):

blau, dunkelgrün, silber, creme





Sonnenpavillon-Abdeck-Kombination

Art.-Nr. 5782-1-04 ohne Bodenhülsen

Art.-Nr. 5782-2-04 mit Bodenhülsen



Ausstattung

Plane aus wasser- und luftdurchlässigem Gewebe (blau, andere Farben auf Anfrage)

inkl. feuerverzinkten Stahlrohren (Ø 76 mm)

mit Verzurrigurt zur Höhenverstellung

Schattierung 50:50

Lieferbar mit oder ohne Bodenhülsen

Technische Daten

Größe: 5,50 x 5,50 m

Erforderliches Grundmaß: 6,90 x 6,90 m



Optional mit Schiebemannschette herstellbar!

Edelstahl-Schiebemannschette

Art.-Nr. 5785 je ein Stück pro Standpfosten

Ausstattung

mit Grifföffnung und Segel

Stahldrucke 8 mm,

für Ø 76 mm – Stahlpfosten



EINFACH CLEVER!

Passend für Standpfosten mit Ø 76 mm lassen sich die Schiebemannschetten stufenlos in jeder beliebigen Höhe verstellen und automatisch durch die Abspannung feststellen. Schaffen Sie eine einfache Verbindung zwischen Pfosten und Segel. Nicht geeignet für pulverbeschichtete oder lackierte Pfosten.

Verzurrigurte

Art.-Nr. 5502-025

orange, creme, schwarz, silber, rot, blau, dunkelgrün





Sandkasten-Abdeckplane

Art.-Nr. 720, Größe nach Wunsch



Ausstattung

luft- und wasserdurchlässiges Kunststoffgewebe, UV-beständig
Planenfarben blau, rot, hellgrün, dunkelgrün, orange, silber,
terracotta, creme

mit Randverstärkung und Planen (Abstand je 0,50 m)



Gummi-Randleine

Art.-Nr. 2126

Ausstattung

Ø 6 mm, weiß mit Kennstreifen

Zur Befestigung empfehlen wir PE-Knöpfe Art.-Nr. 720-1

KEINE VERSCHMUTZUNG DURCH

• Tierfäkalien, Laub, herabfallende Blätter

BESTELLUNG OHNE ÜBERHANG

Bitte Sandkastenmaß angeben.

BESTELLUNG MIT ÜBERHANG

Bitte gewünschtes Endmaß der Plane angeben.

Die Angabe ist ein Überhang von 20 cm je Seite.



PE-Knöpfe

Art.-Nr. 720-1 Set à 10 Stück

Ausstattung

mit Edelstahl-Schrauben und Distanzhölzchen,
zum Einhängen der Gummi-Randleine

Empfehlung: Abstand je 60 cm





Rasenschutzmatten

20 Jahre Erfahrung sprechen für sich

Sobald Spielplatzrasen häufig genutzt wird, spielt sich der Rasen von Mal zu Mal weg. Es können daraufhin Steine hervortreten, die die Unfallgefahr für Kinder erhöhen. Bei Nässe rutschen sie aus und wenn es trocken ist, ist ein Aufprall auch nicht mehr wirklich weich, sondern schmerzt ziemlich. An solchen Stellen wächst das Gras auch nicht schnell nach.

Aus diesem Grund empfehlen wir Ihnen unsere Rasenschutzmatten. Sie schützen Wiese wie Kinder gleichermaßen. Die Matten wachsen fast vollständig ein und können auch nachträglich noch problemlos eingebaut werden. Zudem fallen Kinder weicher und rutschen nicht so schnell aus. Mit diesen vorteilhaften Eigenschaften sorgen unsere Rasenschutzmatten dafür, dass Kinder sich bei jedem Wetter sicher austoben können.



Matte ca. 4-5 Wochen nach Montage



Rasenschutz-Gittermatte

Art.-Nr. 4656

Beschreibung

Kunststoffbeschichtete, engmaschige Gliedermatte, abriebfest, UV-beständig, bürstbar

Stärke ca. 2 mm, feste Breite 5,00 m (Rollenware), beliebig zuschneidbar, größere Flächen beliebig erganzbar

Farbe: 06 schwarz

Einfache Montage durch Eingraben im Randbereich

SEIT 20 JAHREN IM EINSATZ

Preiswerter Schutz in geschlossenen Einrichtungen

- ⊕ rutschhemmend
- ⊕ montagefreundlich

Rasenschutzmatte für Schaukeln

Art.-Nr. 4655

Beschreibung

Strapazierfähige, elastische Recycling-Gummigliedermatte, bürstbar, schnittfest, sehr robust

Stärke ca. 20 mm, Maße 0,90 x 1,50 m

Farbe: 06 schwarz

Zur einfachen, festen Eingrab-Verankerung

SEIT 20 JAHREN IM EINSATZ

Vandalismusgeschützte Variante

- ⊕ rutschhemmend
- ⊕ sehr robust
- ⊕ montagefreundlich





Hangsicherung mit Roll-Gliedermatten

Die Lösung für bespielte Hügel

Kennen Sie das – 1 Meter neben Hangrutschen werden teure Treppen gebaut, welche oft ungenutzt bleiben. Stattdessen wird der Aufstieg direkt neben der Rutsche von den Kindern genutzt und weggespielt.

Schützen Sie Boden und Höhe in stark beanspruchten Bereichen (z. B. direkt neben Rutschbahnen) dauerhaft und ohne großen Aufwand. Hier ist unsere Roll-Gliedermatte genau das Richtige für Sie!

Wir stellen diese mit den Recycling-Gummi-Elementen aus unserem Hally-Gally Trampolinbereich her, die sich seit bereits 30 Jahren bewähren. Sie passen sich dem Gelände an, sind flexibel, falldämpfend und können problemlos mit Ankerketten im Erdreich fixiert werden.

Bedecken Sie die Matten ruhig mit Mulch oder säen Sie Gras – dafür muss der Spielbetrieb auch nicht eingestellt werden. Beides wird weder weggespielt noch weggespielt.

LASSEN SIE SICH EIN ANGEBOT ERSTELLEN!

- ⊕ Länge beliebig
- ⊕ Breite beliebig, bis max. 2,00 m pro Segment
- ⊕ größere „Flächen-Kopplung“ möglich
- ⊕ Segmente möglich

IHRE VORTEILE

- ⊕ kostengünstig
- ⊕ schnell montiert
- ⊕ rutschhemmend
- ⊕ kein Wegspiel-Effekt
- ⊕ Segmente möglich
- ⊕ mit vormontierten Ankerketten

Erläuterung zu den geprüften Fallhöhen hinsichtlich Rasenschutzmatte und Rollgliedermatte

- ➔ Unsere Rasenschutzmatte wurde probeweise nach DIN EN 1177 unter internationalen Laborbedingungen geprüft und hätte theoretisch für eine Fallhöhe von 70 cm eine Zulassung auf Betonboden erhalten.
- ➔ Zusätzlich wurde vor Ort auf einer Rasenfläche eine Prüfung nach DIN EN 1177 Abs. 4.7.3 durchgeführt. Die hier ermittelten Fallhöhen haben erwartungsgemäß die Werte der Prüfung auf Beton um ein Vielfaches betroffen.
- ➔ Theoretisch wurde für die maximale Fallhöhe bei Rasen (1,50 m) ein Wert von nur ca. 377 HIC ermittelt.
- ➔ Maximal wären 1.000 HIC noch zulässig.



Matte direkt nach dem Auflegen



Kleines Erdloch für Ankerketten + Punktfundament (ca. Ø 5,00 cm)



Rasenschutzmatte in eingebautem Zustand (für Foto freigelegt)



Poller

Für die natürliche Abgrenzung von Wasserflächen, Wegen, Wiesen etc. Schnelle und kostengünstige Montage. Das PP-Seil ist dank seiner Stahlseele nur mit äußerster Gewalt zerstörbar. Die Farbe „Beige“ wirkt harmonisch im urbanen Design. Der empfohlene Pfostenabstand beträgt 2,50 m

bis 3,00 m. Das Seil wird in der gewünschten Gesamtlänge vor Ort durch die Pfosten gezogen. Um ein Verrutschen des Seiles zuverlässig zu verhindern, wird es anschließend in jedem Pfosten mittels innenliegender Buchse fixiert.



PP-Seil mit Stahlseele per lfdm.
Art.-Nr. 4990-08

Beschreibung

Ø 65 mm

mit Stahlseele (Ø 10 mm)

Seilfarben: hanffarben



Fixierungs-Buchsen
Art.-Nr. 4990-10

Beschreibung

zur innenliegenden Fixierung

Achtung: Bei Endpollern sind 2 Buchsen erforderlich!



Mittelpoller mit 1 Bohrung
Art.-Nr. 4990-4-10

Beschreibung

Douglasiepfosten geschliffen, kerngetrennt, kesseldruckimprägniert

Ø 16 cm, Länge 1,50 m, ohne Fixierungsbuchsen



Endpoller mit 2 Bohrungen
Art.-Nr. 4990-5-10

Beschreibung

Douglasiepfosten geschliffen, kerngetrennt, kesseldruckimprägniert

Ø 16 cm, Länge 1,50 m, ohne Fixierungsbuchsen



WELL DONE!

Referenzen

Wo die HUCK Katalog-Vielfalt nicht mehr ausreicht, realisieren wir individuelle Lösungen maßgeschneidert für Ihr Projekt und die jeweiligen Anforderungen. Wir bieten Ihnen dabei einen Service nach Maß! Auf den folgenden Seiten finden Sie Beispiele für individuelle Kunden-Lösungen, die wir designen, gefertigt und montiert haben. Auf Basis unseres Know-hows und unserer langjährigen Erfahrung in der Projektierung von Seilspielgeräten schaffen wir das perfekte Erlebnis für Ihre Indoor- oder Outdoor-Projekte. Denn wir wissen, worauf es ankommt.



Eine Spielanlage in Weiß begeistert nicht nur Kinder

Moulins, Frankreich

Partner: HUCK Occitania S.A. | PRO URBA | ©Thierry Demko



Glückliche Kinder und Eltern im Einkaufszentrum „Shopping Promenade cœur Alsace“



Mundolsheim, Elsass, Frankreich
Partner: HUCK Occitania S.A. | PRO URBA | ©Genevi ve Engel





Stadtpark mal anders – Bewegung im Tunnel

Lyon Zac de Girondins Base, Frankreich

Partner: HUCK Occitania S.A. | PRO URBA | ©Thierry Demko



Hoch hinaus in Down Under



Manor Lakes, Australien
Partner: Playground Centre New Zealand





Der Vogelnestturm „Black Forest“ am anderen Ende der Welt

South New Brighton Domain Christchurch, Neuseeland
Partner: Playground Centre New Zealand



Kombinieren ohne Grenzen: Vogelnebstbaum trifft Störtebekker

Perth, City of Belmont, Australien
Partner: Playground Centre New Zealand





Klettern, Entdecken und Verstecken im Centerparcs Het Heijderbos

Heijen, Niederlande
Partner: HUCK Torimex BV



Ausruhen und Spielen im Zoo in Amersfoort

Amersfoort, Niederlande
Partner: HUCK Torimex BV





Spielplatz im Möbelhaus IKEA – Austoben nach Lust und Laune

Faro, Portugal
Partner: Playparc GmbH



Schweben in den Baumwipfeln im City Park Klatovy

Klatovy, Tschechien
Partner: Berger-HUCK s.r.o.





Einzigartiges Flächennetz im Hotel Downtown Camper by Scandic

Stockholm, Schweden
Partner: ScanCord AB



Kombination Vogelnebsturm: „Black Forest“ auch in Skandinavien



Eskilstuna, Schweden
Partner: ScanCord AB





Seilgarten und Flächennetz zum Erleben für Groß und Klein



Biala, Polen

Partner: HUCK Polska Sp.z.o.o.



Verschiedenste Spielgeräte mit viel Kletterspaß



Cuarte de Huerva, Pamplona und Gelsa, Spanien
Partner: HUCK SPAIN





Pyramide hochklettern oder Tunnel durchqueren? Alles ist möglich



Konya, Türkei
Partner: Turkuaz Park



Unsere Vogelnebsturm-„Black Forest“-Kombi sorgt in jedem Land für Spielspaß



Ankara, Türkei
Partner: Turkuaz Park





„Somewhere Over The Rainbow“ – Netzunnel im Walibi-Freizeitpark

Wavre, Belgien
Partner: Huck N.V. | A & P



Unterwasserwelten erleben und Auspowern im Netz – Sealife mal anders



Blankenberge, Belgien
Partner: Huck N.V. | A & P





Netztunnel mit Holzlaufsteg im Stadtpark Västra Hamnen

Malm , Schweden
Partner: ScanCord AB

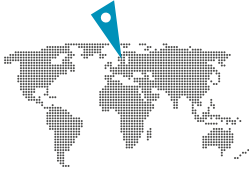

Gigantisch Erleben: Baumwimpelpfad in 32 m Höhe aus kleinmaschigen Flächennetz

Bachledka, Slowakei
Partner: Immobau s.r.l.





Spielspaß am Herkulesseil: Im Tiergarten Schönbrunn ist der Orang-Utan los!



Wien, Österreich
Partner: Berger GmbH



Vollgas geben in Parcours und Pyramiden – Abhängen im Chill-out-Vogelnest



Colchester, USA
Partner: NetPlay USA LLC





Kletterspaß im Winners Dome: der größten Bewegungslandschaft Deutschlands



Winnenden, Deutschland
Partner: Benz Sport



Stichwortverzeichnis

3er-Parcours mit Rutsche	24	Easy-Swing „Schaukelbett“	142	K	
6-Eck-Kletterburg Maxi	26	Easy-Swing „Wabennest“	141	Kleine Teller „Fun-Parcours“	114
A		Edelstahl-Schiebemanschette	215	Kleine Teller „Haiger“	110
Abenteuer-Wabennest	28	Einschraub-Erdanker	127, 129	Kletter-Bank	38
Abenteuerbrücke „Holzsteg“	25	Ellipsilon, drehend	68	Kletter-Brille	73
Abenteuerbrücke „Wackelsteg“	26	F		Kletter-Kamine	132, 150
Abenteuerbrücke „Wackelteller“	12	Fanglager	201	Kletter-Palme	75
Abenteuertunnel „Fun-Parcours“	114	Fixierungs-Buchsen	219	Kletter-Wigwam Midi	77
Adlerhorst® „Asslar“	32	„Fortuna“-Parcours	23	Klettergerüst „Farbenmix“	37
Adlerhorst® „Ehringshausen“	62	Fun-Parcours	114	Kletternetz „Dillenburg“	111
Adlerhorst®-Karussell	31	G		Kletternetz „Haiger“	110
Anaconda Maxi	54	Gelenkschaukelhaken	202	Kletternetze & Brücken	119
Aufhängelager	202	Gittermatte für Rasenschutz	217	Kletternetze aus Herkulesseil	122, 123
B		Green Mamba	55	Kletternetze aus PP	121
Balancier-Schlange auf Federn	58	Große Kletterpyramide, drehend	78	Klettersprossen „Haiger“	110
Ballfangzaun-Netze	210	Gummi-Jumper	71	Klettertaue	127
Basketballnetz	212	Gummi-Randleine	216	Kletterwirbel, drehend	76
Befestigungen an Klettertauen beidseitig	127	Gummibodenlaufsteg	131	Knotenkugel	122
Befestigungen an Leiterenden	127	Gummigurt-Matte „Dillenburg“	111	Kombinationsmöglichkeiten	
Befestigungsmöglichkeiten	124	Gummihängematte „Haiger“	111	der Parcours-Elemente	108, 109
Blindschleiche Midi	55	Gurt-Hängematte	152	Kreuzgelenk	201, 203
Bogenbrücke „Fun-Parcours“	114	H		Kreuzstich-Verbindung	120
Bogenschaukel zum Einbetonieren	137	Hally-Gally-Sprunggerüst	184	L	
Bogenseil „Haiger“	110	Halteringe „Haiger“	111	Laternen-Kletternest	40
Bolzplatz-Tor „Goalie Sport“	207	Halteschlaufen „Haiger“	110	Laternen-Schaukelnest	40
Bolzplatz-Tor „Goalie“	206	Hangelseil „Dillenburg“	111	Laufflächenseil aus PP	131
Bolzplatz-Tornetz „Clips-Version“	209	Hangelseil „Haiger“	110	Leitern	129
Bolzplatz-Tornetz „Dralo®“	208	Hängematte aus Herkulestau	153, 157	Lianenschaukel, drehend	41
Brücke „Fun-Parcours“	114	Hängematten	152	M	
Brücken	130	Hängematten-Trio	155	Meeting-Point	42
C		Hangsicherung mit Roll-Gliedermatten	218	Midi Vogelnestbaum	94
Cheops-Kombination Midi	169	Herkules-Clips-Netz	210	Midi-Kletterwirbel, drehend	43
Cheops-Pyramide Maxi	167	Herkules-Kletternetze	122, 123	Mini Piratenturm	51
Cheops-Pyramide Midi	168	Herkules-Klettertaue	127	Mini-Kletterpyramide, drehend	43
Cheops-Pyramide Mini	170	Holzlaufsteg	131	Mini Vogelnestbaum	17
Circus Trampolin	188	Holzsteg	27	Mini-Kletterpyramide, drehend	43
Climb and Chill	74	HUCK Dralo® Ballfangzaun-Modulsystem	211	Mini-M-Rutsche	36
D		HUCK Edelstahl-Klammer	120	Mini-M-Schaukel	148
Dralo® Ballfangzaun	211	HUCK Kletterkamine	132	Mini-Piratenturm „Fortuna“	14
Dralo®-Drahtseilnetz	210	HUCK Knotenkugel	120	Mini-Tampenschaukel	27
Drehpilz	69	HUCK Kreuzstich-Verbindung	120	Mini-Trampolin	187
Dschungelbrücke	131	HUCK Netztunnel	132	Mini-Vogelnest®	147
E		HUCK Vogelnest®	144	Mini-Vogelnest®-Karussell, drehend	46
Easy-Climb 1	34	HUCK Wabennest	147	MiniSup Sanduhr, drehend	44
Easy-Climb 4	35	I		N	
Easy-Swing „Maxi“	143	Inklusionsgerüst „Haiger“	13	Nestkreisel, drehend	47
Easy-Swing „Midi“	143			Netz-Reuse	70
				Netzanschlüsse	204
				Netzbrücken	130



Netzgeländer	130	Schaukelbett	151	Spielwärfel	39
Netzpyramide Black Space	181	Schaukelgestell „Junior“	140	Spinnennetz „Steindorf“	53
Netztunnel	132, 133	Schaukelgestell „Twin“ aus Douglasie	136	Spiralkreisel, drehend	47
Netzturm „Sixt von Armin“	45	Schaukelgestell aus Douglasie	138	Sprunggerüste	184
Netzwippe aus Holz	48	Schaukelgestell aus Douglasie, lang	139	Stahl-Pfosten	115
Netzwippe aus Stahl	49	Schaukellager	200	Stahlseilglieder-Hängematten	152
O		Schaukeln	135, 149	Standpfosten aus Stahl oder Robinie	115
Olivenbaum	79	Schaukelsessel	150	Strickleiter „Haiger“	110
Original HUCK Mini-Vogelnest®	147	Schaukelsitze	149, 200	Strickleitersprossen „Haiger“	110
Original HUCK Vogelnest®	144	Schaukelsitze „Haiger“	110	Super-Climb Maxi	178
Original HUCK Vogelnest® / Varianten	146	Schlaufenbrücke „Fun-Parcours“	114	Super-Climb Midi	179
Original HUCK Vogelnest® auf Federn	30	Schiebemannschette	215	Super-Climb Mini	179
Original HUCK Wabennest	147	Schwebematten	52	Super-Tampen-Swinger „Rabenscheid“	100
Ovale Seilring-Schaukel	150	Schwebendes Wabennest	29	Super-Tampen-Swinger Maxi	101
P		Schwinglager mit Kardan-Dreh-Effekt	203	Super-Tampen-Swinger Midi	102
Parcours	23, 107	Seilanschlüsse	204	Super-Tampen-Swinger Mini	103
Partnerschaukel „Rustikal“	151	Seilbahn zum Einbetonieren	84	Super-Tampen-Swinger Mini 4-Sitzer, doppelt	105
PE-Knöpfe	216	Seilnetz-Pyramide Dino 1	174	Super-Tampen-Swinger Mini 4-Sitzer, einfach	104
Pfosten aus Robinie	115	Seilnetz-Pyramide Dino 2	175	Surfer „Haiger“	110
Pfosten aus Stahl	115	Seilnetz-Pyramide Dino 3	176	T	
Pilz-Kreisel mit Stahlmast, drehend	50	Seilnetz-Pyramide Dino Mini	177	Tampenschaukel	27, 151
Piratenschiff „Strebekker“	80	Seilnetz-Pyramide Dino XXL	173	Tipi	86
Piranturm „Strebekker“	81	Seilnetz-Pyramiden	161	Trampolin „Circus Maximus“	189
Piranturm Mini	51	Seilnetzturm 1	171	Trampolin „Circus“	188
Poller	219	Seilnetzturm 2	172	Trampolin „Maximus“	190
Polyester-Hängematten	154	Seilpyramide SPIDER 4 mit 4 Abspannungen	163	Trampolin „Piccolo“	191
Polyesterhängematten „Haiger“	111	Seilpyramide SPIDER 6 mit 4 Abspannungen	164	Trampolin „Saturnus“	192
PP-Kletternetze	121	Seilpyramide SPIDER 6 mit 6 Abspannungen	165	Trampolin 2000 – Das Original	194
PP-Klettertaue	127	Seilpyramide SPIDER 8 mit 6 Abspannungen	166	Trampolin 2012	195
PP-Laufflächenseil	131	Seilring-Schaukel-Karussell	150	Trampolin 2014	196
PP-Seil	121	Seilspielgerüste für Kinder ab 2 Jahren	11	Trampolin 2017	197
PP-Seil mit Stahlseele	219	Seilspielgerüste für Kinder ab 3 Jahren	21	Trampolin Kangaroo	193
Pyramiden	161	Seilspielgerüste für Kinder ab 6 Jahren	67	Trampolin Kangaroo	193
R		Seiltänzer	56	Trampolin Mini	187
Rasenschutzmatten	217	Serpentes	85	Trampoline & Bouncer	183
Raumkapsel, drehend	82	Slackbar	57	Trio-Schaukel	151
Reckstange einzeln „Haiger“	110	Slackmaster	59	Triops®-Pyramide Mini	162
Referenzen	221	Slackmaster Kombination 1	60	Turmkreisel, drehend	87
Regenwurm Mini	55	Slackmaster Kombination 2	61	U	
Reifen „Haiger“	111	Sonnenpavillon-Abdeck-Kombination	215	Urwald-Seilschaukel	151
Reparatursets	205	Sonnensegel	213	V	
Ringe/Hängeln	128	Spagatseil „Haiger“	110	Vario System	112
Robinie-Pfosten	115	Spatzennest mit Rutsche	15	Vario-Element 1	112
Roll-Gliedermatten	218	SPIDER 4-4	163	Vario-Element 10 + 11	113
Rollstuhlfahrer-Trampolin „Rolli“	186	SPIDER 6-4	164	Vario-Element 12	113
S		SPIDER 6-6	165	Vario-Element 13	113
Sandkasten-Abdeckplane	216	SPIDER 6-8	166	Vario-Element 14	113
Sanduhr „Attighof“	83	Spielplatz-Zubehör	199	Vario-Element 15	113
Schneekeldrehwirbel M8	203	Spielschiff „Junior“	16		



LOVE IT!